



# BETRIEBSANLEITUNG

Elektroden-Dampfluftbefeuchter  
Condair **CP3mini**

# Wir danken Ihnen, dass Sie Condair gewählt haben

Installationsdatum (TT/MM/JJJJ):

Inbetriebnahmedatum (TT/MM/JJJJ):

Aufstellungsort:

Model:

Seriennummer:

## **Eigentumsrechte**

Dieses Dokument und die darin enthaltenen Informationen sind Eigentum von Condair Group AG. Die Weitergabe und Vervielfältigung der Anleitung (auch auszugsweise) sowie die Verwertung und Weitergabe ihres Inhaltes an Dritte sind ohne schriftliche Genehmigung von Condair Group AG nicht gestattet. Zuwiderhandlungen sind strafbar und verpflichten zu Schadenersatz.

## **Haftung**

Condair Group AG haftet nicht für Schäden aufgrund von mangelhaft ausgeführten Installationen, unsachgemässer Bedienung oder durch Verwendung von Komponenten oder Ausrüstung, die nicht durch Condair Group AG zugelassen sind.

## **Copyright-Vermerk**

© Condair Group AG, alle Rechte vorbehalten

Technische Änderungen vorbehalten

# Inhaltsverzeichnis

|          |  |           |          |  |           |
|----------|--|-----------|----------|--|-----------|
| <b>1</b> | <b>Einleitung</b>                                  | <b>4</b>  | <b>6</b> | <b>Störungen</b>                                 | <b>43</b> |
| 1.1      | Ganz zu Beginn!                                    | 4         | 6.1      | Störungsanzeige                                  | 43        |
| 1.2      | Hinweise zur Betriebsanleitung                     | 4         | 6.2      | Störungslisten                                   | 44        |
| <b>2</b> | <b>Zu Ihrer Sicherheit</b>                         | <b>6</b>  | 6.2.1    | Systemstörungen                                  | 44        |
| <b>3</b> | <b>Produkteübersicht</b>                           | <b>8</b>  | 6.2.2    | Gerätestörungen                                  | 45        |
| 3.1      | Typenübersicht                                     | 8         | 6.3      | Hinweise zur Störungsbehebung                    | 47        |
| 3.2      | Kennzeichnung des Produktes                        | 8         | 6.4      | Störungsanzeige (rote LED leuchtet) zurücksetzen | 47        |
| 3.3      | Aufbau des Dampf-Luftbefeuchters                   | 9         | 6.5      | Austausch der Stützbatterie auf dem Steuerprint  | 48        |
| 3.4      | Funktionsbeschreibung                              | 11        | <b>7</b> | <b>Ausserbetriebsetzung/Entsorgung</b>           | <b>49</b> |
| 3.5      | Das Befeuchtersystem in der Übersicht              | 12        | 7.1      | Ausserbetriebsetzung                             | 49        |
| <b>4</b> | <b>Betrieb</b>                                     | <b>14</b> | 7.2      | Entsorgung/Recycling                             | 49        |
| 4.1      | Inbetriebnahme                                     | 14        | <b>8</b> | <b>Produktspezifikationen</b>                    | <b>50</b> |
| 4.2      | Hinweise zum Betrieb                               | 15        | 8.1      | Technische Daten                                 | 50        |
| 4.2.1    | Funktion der Anzeige- und Bedienelemente           | 15        | 8.2      | Elektroschema Condair CP3mini                    | 51        |
| 4.2.2    | Betriebs- und Störungsferrnanzeige                 | 16        |          |  |           |
| 4.2.3    | Kontrollen während dem Betrieb                     | 16        |          |  |           |
| 4.2.4    | Manuelle Abschlämmung durchführen                  | 16        |          |  |           |
| 4.3      | Ausserbetriebnahme                                 | 17        |          |  |           |
| 4.4      | Übersicht und Bedienung des Menüs                  | 18        |          |  |           |
| 4.5      | Betriebsinformationen in der Anzeigeebene abfragen | 19        |          |  |           |
| 4.6      | Geräteinstellungen festlegen                       | 20        |          |  |           |
| 4.6.1    | Einstellmenü aufrufen                              | 20        |          |  |           |
| 4.6.2    | Dialogsprache wählen                               | 20        |          |  |           |
| 4.6.3    | Regeleinstellungen                                 | 21        |          |  |           |
| 4.6.4    | Leistungsbegrenzung einstellen                     | 25        |          |  |           |
| 4.6.5    | Ein/Aus-Zeitsteuerung festlegen                    | 27        |          |  |           |
| 4.6.6    | FI-Betrieb ein-/ausschalten                        | 28        |          |  |           |
| 4.6.7    | Wassermanagement-Einstellungen                     | 28        |          |  |           |
| 4.6.8    | Datum einstellen                                   | 30        |          |  |           |
| 4.6.9    | Zeit einstellen                                    | 31        |          |  |           |
| 4.6.10   | Anzeige/Dampf-LED konfigurieren                    | 31        |          |  |           |
| 4.7      | Diagnosefunktionen                                 | 33        |          |  |           |
| 4.7.1    | Fehlerliste abfragen                               | 33        |          |  |           |
| 4.7.2    | Geräteinformationen abfragen                       | 34        |          |  |           |
| 4.7.3    | Relais-Tests durchführen                           | 35        |          |  |           |
| 4.7.4    | Modul-Tests durchführen                            | 35        |          |  |           |
| <b>5</b> | <b>Wartung</b>                                     | <b>36</b> |          |  |           |
| 5.1      | Wichtige Hinweise zur Wartung                      | 36        |          |  |           |
| 5.2      | Wartungsliste                                      | 37        |          |  |           |
| 5.3      | Aus- und Einbauarbeiten für die Wartung            | 38        |          |  |           |
| 5.3.1    | Aus- und Einbau des Dampfzylinders                 | 38        |          |  |           |
| 5.3.2    | Aus- und Einbau der Komponenten des Wassersystems  | 40        |          |  |           |
| 5.4      | Hinweise zur Reinigung der Gerätekomponenten       | 41        |          |  |           |
| 5.5      | Hinweise zu den Reinigungsmitteln                  | 42        |          |  |           |
| 5.6      | Wartungsanzeige zurücksetzen                       | 42        |          |  |           |

# 1 Einleitung

---

## 1.1 Ganz zu Beginn!

Wir danken Ihnen, dass Sie sich für den **Dampf-Luftbefeuchter Condair CP3mini** entschieden haben.

Die Dampf-Luftbefeuchter Condair CP3mini sind nach dem heutigen Stand der Technik und den anerkannten sicherheitstechnischen Regeln gebaut. Dennoch können bei unsachgemässer Verwendung des Dampf-Luftbefeuchters Condair CP3mini, Gefahren für den Anwender und/oder Dritte entstehen und/oder Sachwerte beschädigt werden.

Um einen sicheren, sachgerechten und wirtschaftlichen Betrieb des Dampf-Luftbefeuchters Condair CP3mini zu gewährleisten, beachten und befolgen Sie sämtliche Angaben und Sicherheitshinweise in dieser Betriebsanleitung.

Wenn Sie Fragen haben, die in dieser Dokumentation nicht oder nicht ausreichend beantwortet werden, nehmen Sie bitte mit Ihrem lokalen Condair-Vertreter Kontakt auf. Man wird Ihnen gerne weiterhelfen.

## 1.2 Hinweise zur Betriebsanleitung

### Abgrenzungen

**Gegenstand dieser Betriebsanleitung ist der Dampf-Luftbefeuchter Condair CP3mini in den verschiedenen Ausführungsvarianten.** Allfälliges Zubehör wird nur soweit beschrieben, wie dies für die sachgemässe Betreibung notwendig ist. Weitere Informationen zu Zubehörteilen entnehmen Sie bitte den jeweiligen Anleitungen.

Die Ausführungen in dieser Betriebsanleitung beschränken sich auf den **Betrieb**, die **Wartung** und die **Störungsbehebung** des Dampf-Luftbefeuchters Condair CP3mini und richtet sich an **entsprechend ausgebildetes und für die jeweilige Arbeit ausreichend qualifiziertes Personal**.

Die Betriebsanleitung wird ergänzt durch verschiedene separate Dokumentationen (Installationsanleitung, Ersatzteilliste, Zubehöranleitungen, etc.). Wo nötig finden sich in der Betriebsanleitung entsprechende Querverweise auf diese Publikationen.

## Verwendete Symbole

### VORSICHT!

Das Signalwort "VORSICHT" kennzeichnet Hinweise in dieser Dokumentation, deren Missachtung eine **Beschädigung und/oder eine Fehlfunktion des Gerätes oder anderer Sachwerte** zur Folge haben können.



### WARNUNG!

Das Signalwort "WARNUNG" zusammen mit dem allgemeinen Gefahrensymbol kennzeichnet Sicherheits- und Gefahrenhinweise in dieser Dokumentation, deren Missachtung **Verletzungen von Personen zur Folge** haben können.



### GEFAHR!

Das Signalwort "GEFAHR" zusammen mit dem allgemeinen Gefahrensymbol kennzeichnet Sicherheits- und Gefahrenhinweise in dieser Dokumentation, deren Missachtung **schwere Verletzungen einschliesslich den Tod** von Personen zur Folge haben können.

## Aufbewahrung

Die Betriebsanleitung an einem sicheren Ort aufbewahren, wo sie jederzeit zur Hand ist. Bei einer Handänderung des Produktes ist die Betriebsanleitung dem neuen Betreiber zu übergeben.

Bei Verlust der Dokumentation wenden Sie sich bitte an Ihren Condair-Lieferanten.

## Sprachversionen

Diese Betriebsanleitung ist in verschiedenen Sprachen erhältlich. Nehmen Sie diesbezüglich bitte mit Ihrem Condair-Lieferanten Kontakt auf.

## Urheberschutz

Diese Betriebsanleitung ist im Sinne des Urheberrechtsgesetzes geschützt. Die Weitergabe und Vervielfältigung der Anleitung (auch auszugsweise) sowie die Verwertung und Mitteilung ihres Inhaltes sind ohne schriftliche Genehmigung des Herstellers nicht gestattet. Zuwiderhandlungen sind strafbar und verpflichten zu Schadenersatz.

Alle Rechte der Ausübung von gewerblichen Schutzrechten behalten wir uns vor.

## 2 Zu Ihrer Sicherheit

---

### Allgemeines

Jede Person, die mit Arbeiten am Condair CP3mini beauftragt ist, muss die Betriebsanleitung vor Beginn der Arbeiten am Gerät gelesen und verstanden haben.

Die Kenntnisse des Inhalts der Betriebsanleitung ist eine Grundvoraussetzung, das Personal vor Gefahren zu schützen, fehlerhafte Bedienung zu vermeiden und somit das Gerät sicher und sachgerecht zu betreiben.

Alle am Gerät angebrachten Piktogramme, Schilder und Beschriftungen sind zu beachten und in gut lesbarem Zustand zu halten.

### Personalqualifikation

Sämtliche in dieser Betriebsanleitung beschriebenen Handlungen (Betrieb, Wartung, etc.) dürfen **nur durch ausgebildetes und ausreichend qualifiziertes sowie vom Betreiber autorisiertes Fachpersonal** durchgeführt werden.

Eingriffe darüber hinaus dürfen aus Sicherheits- und Gewährleistungsgründen nur durch vom Hersteller autorisiertes Fachpersonal durchgeführt werden.

Es wird vorausgesetzt, dass alle Personen die mit Arbeiten am Condair CP3mini betraut sind, die Vorschriften über Arbeitssicherheit und Unfallverhütung kennen und einhalten.

Dieses Gerät ist nicht dafür bestimmt durch Personen (einschließlich Kinder), mit eingeschränkten physischen, sensorischen oder geistigen Fähigkeiten oder mangels Erfahrung und/oder mangels Wissen benutzt zu werden, es sei denn sie werden durch eine für ihre Sicherheit zuständige Person beaufsichtigt oder erhalten von ihr Anweisungen wie das Gerät zu benutzen ist.

Kinder sollten beaufsichtigt werden, um sicherzustellen, dass sie nicht mit dem Gerät spielen.

### Bestimmungsgemässe Verwendung

Der Dampf-Luftbefeuchter Condair CP3mini ist **ausschliesslich zur Luftbefeuchtung über einen vom Hersteller zugelassenen Dampfverteiler (Geräteversionen Condair CP3mini PD..) oder über das integrierte Ventilationsgerät (Geräteversionen Condair CP3mini PR..) innerhalb der spezifizierten Betriebsbedingungen** (siehe Kapitel 8 "Produktspezifikationen") bestimmt. Jeder andere Einsatz ohne schriftliche Genehmigung des Herstellers gilt als nicht bestimmungsgemäss und kann dazu führen, dass der Condair CP3mini gefahrbringend wird.

Zur bestimmungsgemässen Verwendung gehören auch die **Beachtung aller Informationen in dieser Betriebsanleitung (insbesondere aller Sicherheits- und Gefahrenhinweise)**.

## Gefahren, die vom Gerät ausgehen können



### **GEFAHR!** **Stromschlaggefahr!**

Der Condair CP3mini arbeitet mit Netzspannung. Bei geöffnetem Gerät können stromführende Teile berührt werden. Die Berührung stromführender Teile kann zu schweren Verletzungen oder zum Tod führen.

**Daher:** Vor Beginn von Arbeiten am Condair CP3mini, Gerät gemäss Kapitel 4.3 ausser Betrieb setzen (Gerät ausschalten, vom Stromnetz trennen und Wasserzufuhr schliessen) und gegen unbeabsichtigte Inbetriebnahme sichern.



### **WARNUNG!** **Heisser Wasserdampf - Verbrühungsgefahr!**

Der Condair CP3mini produziert heissen Wasserdampf. Bei Kontakt mit heissem Wasserdampf besteht Verbrühungsgefahr.

**Daher:** Im Betrieb am Dampfsystem (Dampfleitungen, Dampfverteiler, etc.) keine Eingriffe vornehmen. Ist das Dampfsystem undicht, den Dampf-Luftbefeuchter umgehend wie in Kapitel 4.3 beschrieben, ausser Betrieb setzen und das Dampfsystem vor der Wiederinbetriebnahme korrekt abdichten.



### **WARNUNG!** **Verbrennungsgefahr!**

Im Betrieb werden die Komponenten des Dampfsystems (Dampfzylinder, Dampfverteiler, etc.) bis 100 °C heiss. Bei Berührung der heissen Komponenten besteht Verbrennungsgefahr.

**Daher:** Vor Beginn von Arbeiten am Dampfsystem, den Dampf-Luftbefeuchter gemäss Kapitel 4.3 ausser Betrieb setzen und anschliessend warten, bis sich die Komponenten soweit abgekühlt haben, dass keine Verbrennungsgefahr mehr besteht.

## Verhalten im Gefahrenfall

Wenn anzunehmen ist, dass ein **gefahrloser Betrieb nicht mehr möglich** ist, so ist der Condair CP3mini gemäss Kapitel 4.3 umgehend **ausser Betrieb zu setzen und gegen unbeabsichtigtes Einschalten zu sichern**. Dies kann unter folgenden Umständen der Fall sein:

- wenn der Condair CP3mini beschädigt ist
- wenn der Condair CP3mini nicht mehr korrekt arbeitet
- wenn Anschlüsse oder Leitungen undicht sind

Alle mit Arbeiten am Condair CP3mini betrauten Personen sind verpflichtet, Veränderungen am Gerät, welche die Sicherheit beeinträchtigen, umgehend der verantwortlichen Stelle des Betreibers zu melden.

## Unzulässige Gerätemodifikationen

Ohne schriftliche Genehmigung des Herstellers dürfen am Condair CP3mini **keine An- oder Umbauten** vorgenommen werden.

Für den Austausch defekter Gerätekomponenten **ausschliesslich Original Zubehör- und Ersatzteile** von Ihrem Condair-Lieferanten verwenden.

## 3 Produkteübersicht



### 3.1 Typenübersicht

Die Dampf-Luftbefeuchter Condair CP3mini sind in den zwei Basisversionen für **Kanalluftbefeuchtung und Direktraumbefeuchtung** (mit integriertem Ventilationsgerät) mit **unterschiedlichen Heizspannungen und Dampfleistungen von 2 kg/h und 4 kg/h** erhältlich.

|                                | Modell Condair CP3mini                                      |        |        |        |
|--------------------------------|---|--------|--------|--------|
|                                | Kanal   |        | Raum   |        |
|                                | PD2   | PD4    | PR2    | PR4    |
| Max. Dampfleistung             | 2 kg/h  | 4 kg/h | 2 kg/h | 4 kg/h |
| Heizspannungen                 | 230V1~ / 50..60Hz<br>240V1~ / 50..60Hz<br>200V2~ / 50..60Hz |        |        |        |
| Integriertes Ventilationsgerät | —   |        | X      |        |
| Anzeige- und Bedieneinheit     | X   |        |        |        |
| Ein/Aus-Regelung extern        | X   |        |        |        |
| P/PI-Regelung extern           | X   |        |        |        |
| Integrierter P/PI-Regler       | X   |        |        |        |
| Zulässige Regelsignale         | 0–5V, 1–5V, 0–10V, 2–10V,<br>0–16V, 3.2–16V, 0–20mA, 4–20mA |        |        |        |
| Betriebsparameter              | über Steuerungssoftware konfigurierbar                      |        |        |        |

### 3.2 Kennzeichnung des Produktes

Die Kennzeichnung des Produktes findet sich auf dem Typenschild (Platzierung Typenschild siehe Geräteübersicht):

|                                  | Typenbezeichnung  | Seriennummer (7-stellig)           | Monat/Jahr |
|----------------------------------|---|------------------------------------|------------|
|                                  | Condair Group AG, Gwattstrasse 17, 8808 Pfäffikon SZ, Schweiz   |                                    |            |
| Heizspannung                     | Typ: CP3mini PD4  | Ser.Nr.: XXXXXXX                   | 06.09      |
| Maximale Dampfleistung pro Gerät | Heizspannung: 230V / 1~ / 50...60Hz   | Leistung: 3.1 kW / 13.5 A          |            |
| Zulässiger Wasseranschlussdruck  | Dampfleistung: 4.0 kg/h   | St.Spannung: 230V / 1~ / 50...60Hz |            |
| Feld mit Prüfzeichen             | Wasserdruck: 1...10 bar   |                                    |            |
| Elektrische Leistung             |    |                                    |            |
| Steuerspannung                   | Engineered in Switzerland, Made in Germany  |                                    |            |



### 3.3 Aufbau des Dampf-Luftbefeuchters

#### Aufbau Condair CP3mini PD2/PD4

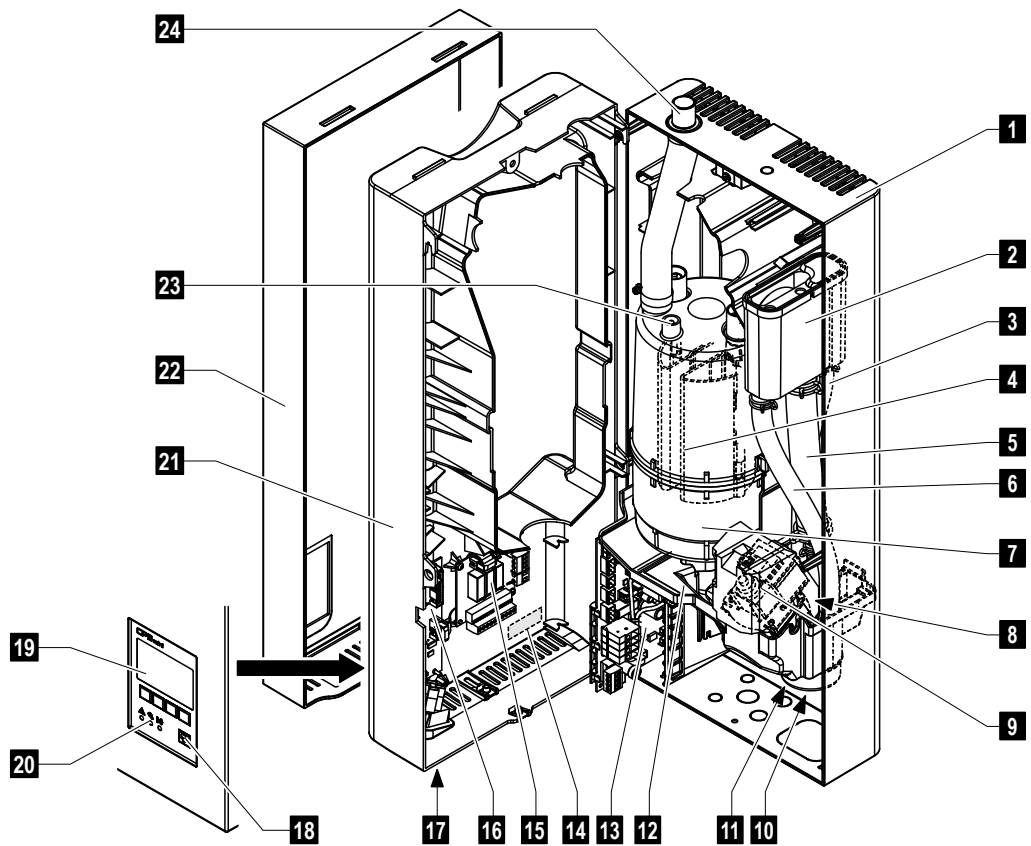

- |    |                                  |    |  |
|----|----------------------------------|----|--|
| 1  | Geräterückwand                   | 14 | Typenschild                                    |
| 2  | Wasserbecher                     | 15 | Betriebs- und Störungs-Fernmeldeprint (Option) |
| 3  | Wasserzuleitung                  | 16 | Steuerprint mit CF-Karte                       |
| 4  | Heizelektroden                   | 17 | Geräteschalter                                 |
| 5  | Füllleitung                      | 18 | Abschlämmtaste                                 |
| 6  | Überlaufleitung                  | 19 | Anzeige- und Bedieneinheit                     |
| 7  | Dampfzylinder                    | 20 | Betriebsanzeigen (LED's)                       |
| 8  | Einlassventil (nicht sichtbar)   | 21 | Zwischenwand                                   |
| 9  | Abschlämppumpe                   | 22 | Frontabdeckung                                 |
| 10 | Ablaufstutzen (nicht sichtbar)   | 23 | Niveausensor                                   |
| 11 | Wasseranschluss (nicht sichtbar) | 24 | Dampfaustrittsstutzen                          |
| 12 | Wanne                            |    |  |
| 13 | Leistungsprint                   |    |  |

## Aufbau Condair CP3mini PR2/PR4

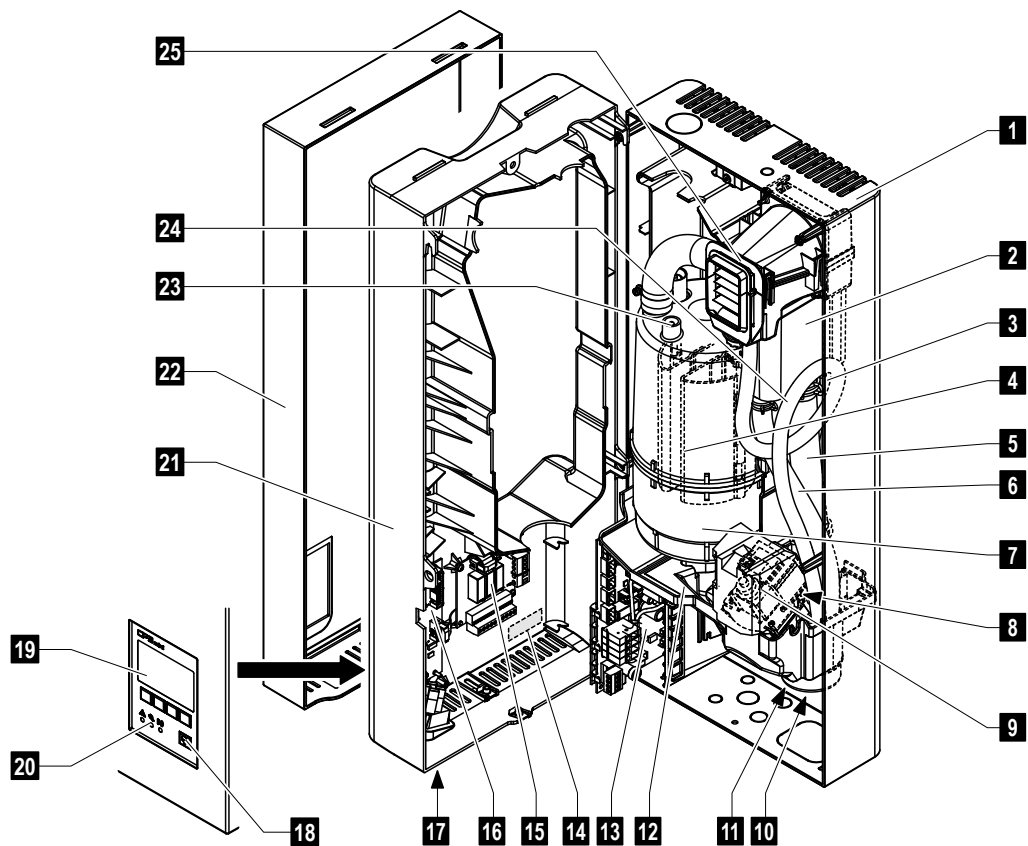

- |    |                                  |    |  |
|----|----------------------------------|----|--|
| 1  | Geräterückwand                   | 14 | Typenschild                                    |
| 2  | Wasserbecher                     | 15 | Betriebs- und Störungs-Fernmeldeprint (Option) |
| 3  | Wasserzuleitung                  | 16 | Steuerprint mit CF-Karte                       |
| 4  | Heizelektroden                   | 17 | Geräteschalter                                 |
| 5  | Füllleitung                      | 18 | Abschlämmtaste                                 |
| 6  | Überlaufleitung                  | 19 | Anzeige- und Bedieneinheit                     |
| 7  | Dampfzylinder                    | 20 | Betriebsanzeigen (LED's)                       |
| 8  | Einlassventil (nicht sichtbar)   | 21 | Zwischenwand                                   |
| 9  | Abschlämpumpe                    | 22 | Frontabdeckung                                 |
| 10 | Ablaufstutzen (nicht sichtbar)   | 23 | Niveausensor                                   |
| 11 | Wasseranschluss (nicht sichtbar) | 24 | Kondensatschlauch                              |
| 12 | Wanne                            | 25 | Ventilationsgerät                              |
| 13 | Leistungsprint                   |    |  |

## 3.4 Funktionsbeschreibung

Der Dampf-Luftbefeuchter Condair CP3mini ist ein Drucklos-Dampferzeuger und arbeitet mit einer Elektrodenheizung. Er ist konzipiert für die Luftbefeuchtung über einen Dampfverteiler (Geräteversionen Condair CP3mini PD..) oder über das integrierte Ventilationsgerät (Geräteversionen Condair CP3mini PR..).

### Dampferzeugung

Bei Dampfanforderung werden die Elektroden mit Spannung versorgt. Gleichzeitig öffnet sich das Einlassventil und Wasser fließt über den Wasserbecher und die Füllleitung von unten in den Dampfzylinder. Sobald die Elektroden in das Wasser eintauchen, fließt ein Strom zwischen den Elektroden und das Wasser wird aufgeheizt und verdampft. Je grösser die mit Wasser benetzte Fläche der Elektroden, desto höher die Stromaufnahme und damit die Heizleistung.

Bei Erreichen der geforderten Dampfleistung schliesst das Einlassventil. Sinkt die Dampfleistung durch Absinken des Wasserniveaus (z.B. durch den Verdampfungsprozess oder durch Abschlämmen) unter einen bestimmten Prozentsatz der geforderten Leistung, öffnet das Einlassventil solange, bis die geforderte Leistung wieder erreicht ist.

Wird weniger Dampfleistung gefordert, schliesst das Einlassventil solange, bis die gewünschte Leistung durch Absinken des Wasserniveaus (Verdampfungsprozess), erreicht ist.

### Niveauüberwachung

Ein Sensor im Deckel des Dampfzylinders detektiert ein zu hohes Wasserniveau. Sobald der Sensor mit Wasser in Berührung kommt, schliesst das Einlassventil.

### Abschlämmung

Durch den Verdampfungsprozess erhöht sich die Mineralienkonzentration im Wasser und die Leitfähigkeit des Wasser nimmt zu. Würde sich dieser Konzentrationsprozess fortsetzen, käme es mit der Zeit zu einer unzulässigen Stromaufnahme. Damit diese Konzentration einen bestimmten, für den Betrieb ungeeigneten Wert nicht überschreitet, wird von Zeit zu Zeit eine bestimmte Wassermenge aus dem Dampfzylinder abgeschlammmt und durch frisches Wasser ersetzt.

### Steuerung

Die Dampfproduktion kann entweder stufenlos (wahlweise über den integrierten oder einen externen Stetigregler) oder mit einer Ein/Aus-Regelung (über einen externen Hygrostaten) gesteuert werden.

### 3.5 Das Befeuchtersystem in der Übersicht

#### Systemaufbau Condair CP3mini PD2/PD4

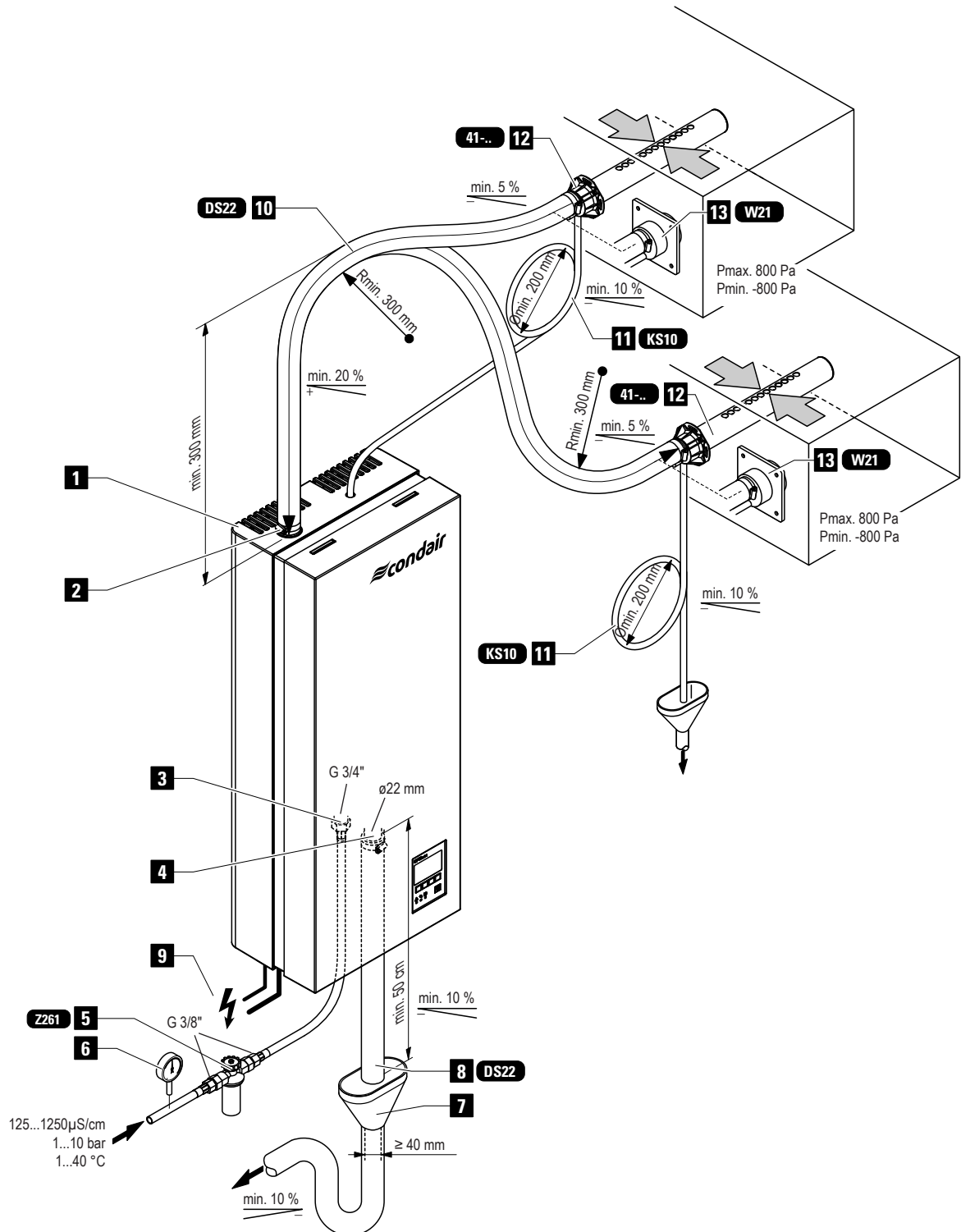

- |   |                                       |    |                                       |
|---|---------------------------------------|----|---------------------------------------|
| 1 | Dampf-Luftbefeuchter                  | 8  | Wasserablafeitung (Zubehör "DS22")    |
| 2 | Dampfanschluss                        | 9  | Elektrische Zuleitungen               |
| 3 | Anschluss Wasserzulauf                | 10 | Dampfschlauch (Zubehör "DS22")        |
| 4 | Anschluss Wasserablauf                | 11 | Kondensatschlauch (Zubehör "KS10")    |
| 5 | Siebfilterventil (Zubehör "Z261")     | 12 | Dampfverteilerrohr (Zubehör "41-...") |
| 6 | Manometer (Einbau empfohlen)          | 13 | Dampfdüse (Zubehör "W21")             |
| 7 | Ablauftrichter mit Siphon (bauseitig) |    |                                       |

## Systemaufbau Condair CP3mini PR2/PR4

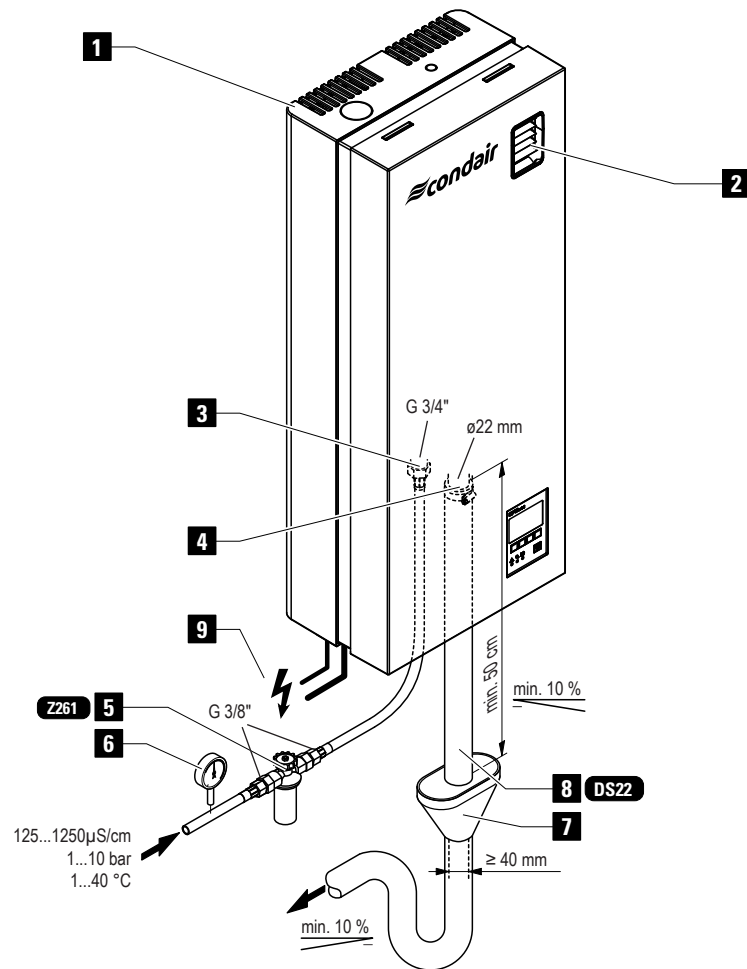

- |   |                                   |   |                                       |
|---|-----------------------------------|---|---------------------------------------|
| 1 | Dampf-Luftbefeuchter              | 6 | Manometer (Einbau empfohlen)          |
| 2 | Ventilationsgerät                 | 7 | Ablauftrichter mit Siphon (bauseitig) |
| 3 | Anschluss Wasserzulauf            | 8 | Wasserablaufleitung (Zubehör "DS22")  |
| 4 | Anschluss Wasserablauf            | 9 | Elektrische Zuleitungen               |
| 5 | Siebfilterventil (Zubehör "Z261") |   |                                       |

## 4 Betrieb

### 4.1 Inbetriebnahme

Um den Dampf-Luftbefeuchter in Betrieb zu nehmen, wie folgt vorgehen:

1. Den Dampf-Luftbefeuchter und die Installationen **auf Beschädigungen überprüfen**.



**GEFAHR!**

Beschädigte Geräte oder Geräte mit beschädigten Installationen können das Leben von Personen gefährden oder zu schwerwiegenden Sachschäden führen.

**Beschädigte Geräte oder Geräte mit beschädigten Installationen nie in Betrieb nehmen.**

2. Sicherstellen, dass die Frontabdeckung korrekt abgebracht und verriegelt ist.
3. **Siebfilterventil** bzw. **Absperrventil** in der Wasserzuleitung öffnen.
4. Eingestellter Feuchtwert am Feuchteregler bzw. am Hygrostaten kontrollieren und falls nötig korrekt einstellen.
5. Den **Serviceschalter in der Netzzuleitung einschalten**.
6. **Geräteschalter** am Dampf-Luftbefeuchter **einschalten**. Der Geräteschalter leuchtet.



Der Dampf-Luftbefeuchter führt einen **Systemtest** aus. Alle drei LEDs leuchten auf und die nebenstehende Anzeige erscheint.

Wird beim Systemtest eine Störung festgestellt, erscheint eine entsprechende Störungsmeldung in der Anzeige.

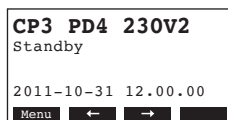

Nach dem Systemtest befindet sich das Gerät im **Normalbetrieb** und die **Standardbetriebsanzeige** erscheint in der Anzeige (erste Seite der Anzeigeebene).

Hinweis: Das Aussehen der Standardbetriebsanzeige ist abhängig vom aktuellen Betriebszustand und der Konfiguration des Condair CP3mini und kann von der nebenstehenden Anzeige abweichen.

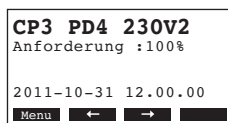

Sobald der Feuchteregler bzw. der Hygrostat Feuchte verlangt, wird der Heizstrom eingeschaltet. Das Einlassventil öffnet sich (etwas verzögert) und der Dampfzylinder füllt sich mit Wasser. Sobald die ins Wasser eintauchenden Elektroden das Wasser aufheizen, leuchtet die grüne LED und nach wenigen Minuten (ca. 5–10 Minuten, abhängig von der Leitfähigkeit des Wassers) wird Dampf produziert.

Hinweis: Bei geringer Leitfähigkeit des Wassers, ist es in den ersten Betriebsstunden möglich, dass die maximale Dampfleistung nicht erreicht wird. Dies ist normal. Sobald durch den Verdampfungsprozess eine genügende Leitfähigkeit des Wassers erreicht wird, wird der Dampf-Luftbefeuchter mit der maximalen Leistung arbeiten.

## 4.2 Hinweise zum Betrieb

### 4.2.1 Funktion der Anzeige- und Bedienelemente

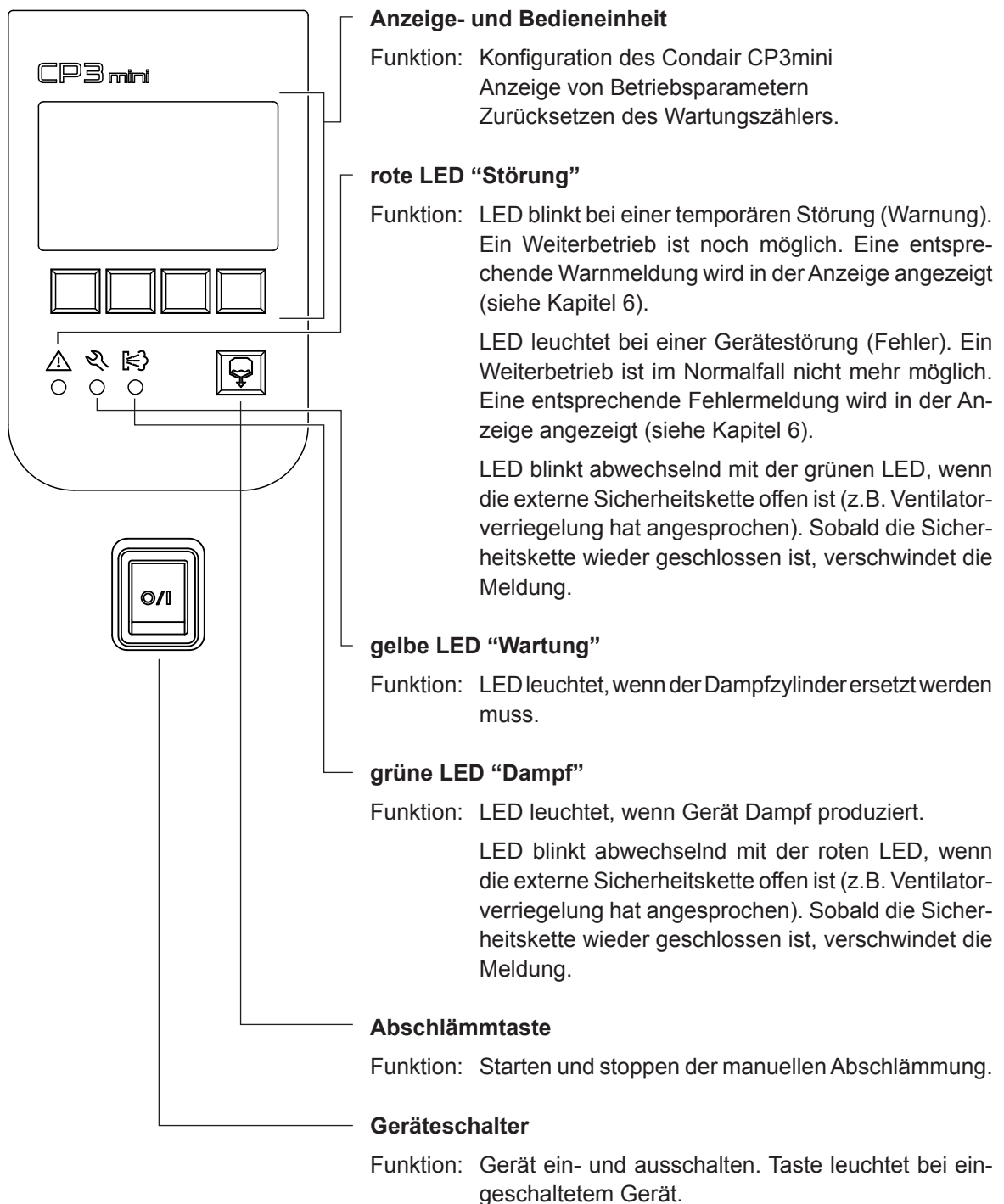

## 4.2.2 Betriebs- und Störungsfernanzeige

Falls Ihr Gerät mit dem optionalen Betriebs- und Störungsfernmeldeprint ausgerüstet ist, werden folgende Betriebszustände über die entsprechenden Relais signalisiert:

| Aktiviertes Fernanzeigerelais | Wann?  | Anzeige am Gerät   |
|-------------------------------|--|--|
| “Störung”                     | Eine Störung liegt vor, ein Weiterbetrieb ist im Normalfall nicht mehr möglich, die Heizspannung ist unterbrochen. | Die rote LED leuchtet und eine Störungsmeldung erscheint in der Anzeige. |
| “Service”                     | Der Dampfzylinder ist verbraucht und muss ersetzt werden, ein Weiterbetrieb ist eine bestimmte Zeit noch möglich.  | Die gelbe LED leuchtet und die Wartungsmeldung erscheint in der Anzeige. |
| “Dampf”                       | Dampfanforderung/-produktion.  | Die grüne LED leuchtet und die Standardbetriebsanzeige wird angezeigt.   |
| “Gerät eingeschaltet”         | Das Gerät ist eingeschaltet.   | Die Gerätetaste leuchtet und die Standardbetriebsanzeige wird angezeigt. |

## 4.2.3 Kontrollen während dem Betrieb

Während dem Betrieb des Condair CP3mini ist das Befeuchtersystem wöchentlich zu kontrollieren. Kontrollieren Sie dabei:

- die Wasser- und Dampfinstallation auf Leckagen.
- den Dampf-Luftbefeuchter und die weiteren Systemkomponenten auf korrekte Befestigung und auf Beschädigungen.
- Die Elektrische Installation auf Beschädigungen.

Falls Sie Unregelmässigkeiten (z.B. Leckagen, Anzeige einer Störung) oder beschädigte Komponenten feststellen, ist der Condair CP3mini wie in Kapitel 4.3 beschrieben, ausser Betrieb nehmen. Nehmen Sie anschliessend mit Ihrem Condair Lieferanten Kontakt auf.

## 4.2.4 Manuelle Abschlämmung durchführen

Um eine manuelle Abschlämmung durchzuführen, wie folgt vorgehen:



**Abschlämmtaste kurz drücken.**



Die Heizspannung wird unterbrochen und die Abschlämpumpe startet. Solange die manuelle Abschlämmung läuft, leuchten die drei LED's nacheinander auf.

Um den Abschlämmvorgang wieder zu stoppen, die **Abschlämmtaste** erneut drücken.



## 4.3 Ausserbetriebnahme

Um den Condair CP3mini, ausser Betrieb zu nehmen, wie folgt vorgehen:

1. Falls der Condair CP3mini aufgrund einer Störung ausser Betrieb genommen werden muss, vor dem Ausschalten des Gerätes den Code der aktuellen Fehlermeldung notieren.
2. Absperrventil in der Wasserzuleitung schliessen.
3. Manuelle Abschlämmung starten (siehe Kapitel 4.2.4) und warten bis der Dampfzylinder leer gepumpt ist.
4. **Geräteschalter unten am Dampf-Luftbefeuchter ausschalten.**
5. **Dampf-Luftbefeuchter vom Stromnetz trennen: Den Serviceschalter in der Netzzuleitung zum Gerät ausschalten und den Schalter gegen unbeabsichtigtes Einschalten sichern oder gut sichtbar markieren.**



**WARNUNG!**  
**Verbrennungsgefahr!**

Wurde kurz vor der Ausserbetriebnahme Dampf produziert, vor dem Öffnen des Gerätes warten, bis sich der Dampfzylinder soweit abgekühlt hat, dass keine Verbrennungsgefahr mehr besteht.

---

## 4.4 Übersicht und Bedienung des Menüs

### Bedienung

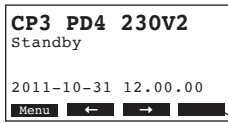

Die Bedienung des Menüs erfolgt über die 4 Tasten unterhalb der Anzeige. Welche Tasten jeweils aktiv und wie sie belegt sind, wird durch die 4 Felder unten in der Anzeige angezeigt.

aktuelle Tastenbelegung



Tasten

### Menü-Übersicht

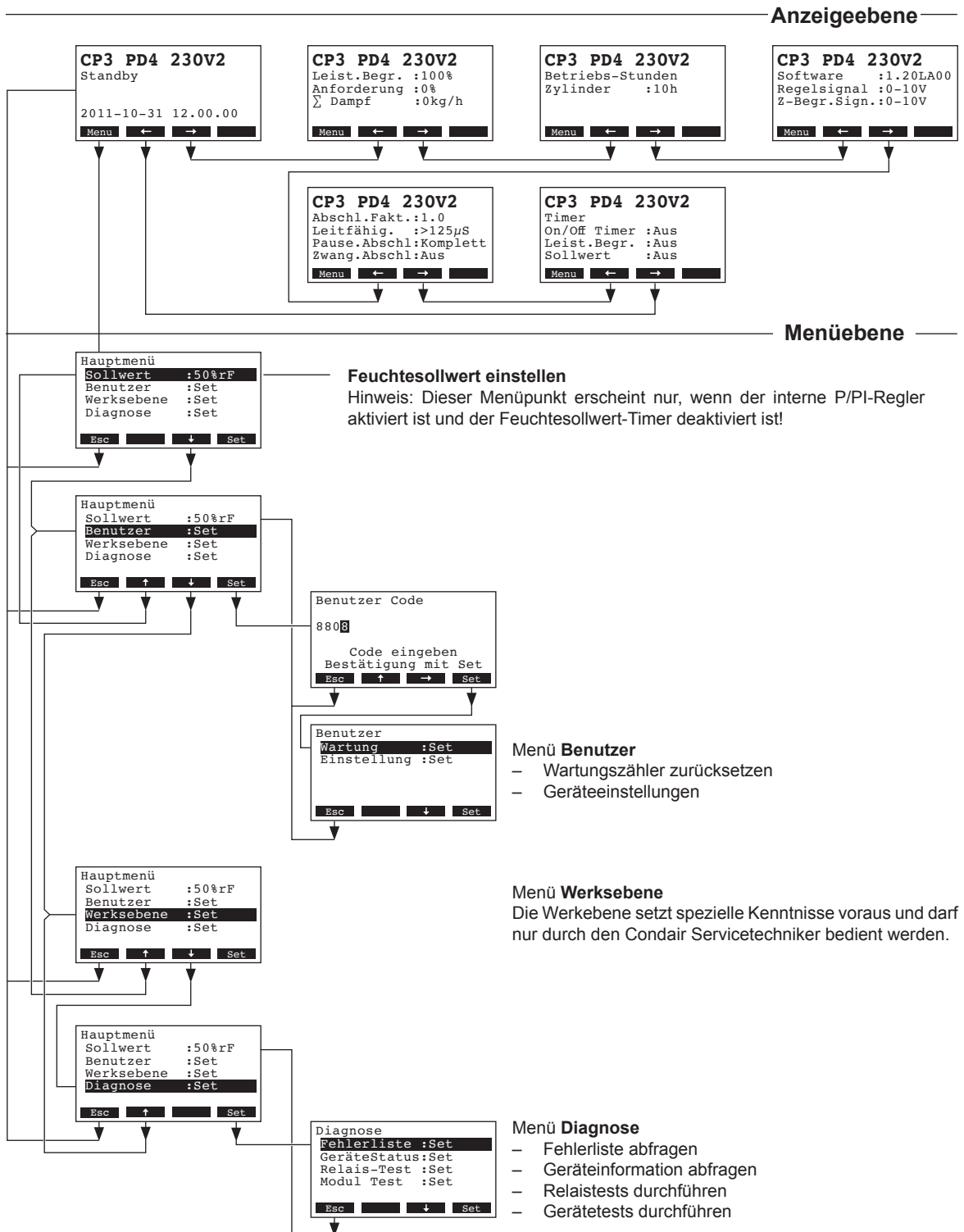

## 4.5 Betriebsinformationen in der Anzeigeebene abfragen

Im Normalbetrieb befindet sich die Anzeige- und Bedieneinheit in der Anzeigeebene. Die Anzeigeebene besteht aus mehreren Seiten, die durch Drücken der Pfeiltasten in einer Endlosschleife angezeigt werden können. Nachfolgend sind die verschiedenen Anzeigen der Anzeigeebene aufgeführt.

### Infoseite 1: Standardbetriebsanzeige

Das Aussehen der Standardbetriebsanzeige ist abhängig vom aktuellen Betriebszustand und der Konfiguration des Condair CP3mini. Nachfolgend sind alle möglichen Anzeigen aufgeführt.

Hinweis: Ist der optionale Funkfeuchtefühler und/oder die "Time-Off"-Funktion für die Dampf-LED aktiviert, erscheint das Fühler-Symbol und/oder das durchgestrichene LED-Symbol oben rechts in der Standardbetriebsanzeige.

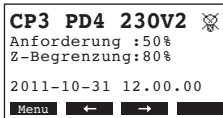

Standardanzeige bei Steuerung über **externen** Regler

- Standby (keine Feuchteanforderung) oder Anforderung in % (bei Feuchteanforderung)
- Eingestellte Zuluftbegrenzung in % \*

\* dieser Parameter erscheint nur bei aktivierter externer Zuluftbegrenzung

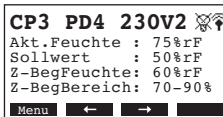

Standardanzeige bei Steuerung über **internen** Regler

- Aktueller Feuchtwert in %rF
- Eingestellter Sollfeuchtwert %rF
- Eingestellte Zuluftbegrenzung in % \*\*
- Eingestellter Bereich der Zuluftbegrenzung in % \*\*

\*\* diese Parameter erscheinen nur bei aktivierter interner Zuluftbegrenzung

### Infoseite 2: Leistungsangaben

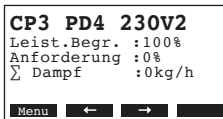

- Leistungsbegrenzung in % der Maximalleistung
- Aktuelle Anforderung in % der Maximalleistung
- Aktuelle Gesamtleistung in kg/h

### Infoseite 3: Betriebsstunden

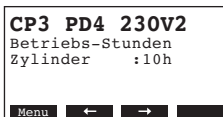

- Geleistete Betriebsstunden des Dampfzylinders seit dem letzten Reset.

### Infoseite 4: Einstellungen

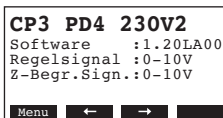

- Softwareversion (1.20)/Sprachversion (LA00)
- Eingestellter Regelsignalbereich (Signal Y) oder Funkfeuchtefühler
- Eingestellter Regelsignalbereich für die Zuluftbegrenzung (Signal Z). Erscheint nur bei aktivierter Begrenzung

### Infoseite 5: Abschlämmeinstellungen

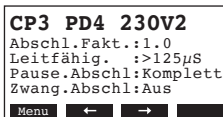

- Eingestellter Abschlammfaktor
- Leitfähigkeit des Wassers.
- Eingestellte Abschlammart bei Standby-Betrieb
- Festgelegtes Zeitintervall für die Zwangsabschlammung

### Infoseite 6: Timereinstellungen

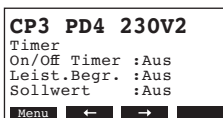

- Aktueller Status On/Off -Timer
- Aktueller Status Leistungsbegrenzungs-Timer
- Aktueller Status Sollwert-Timer
- (erscheint nur bei aktiviertem internen P/PI-Regler)

## 4.6 Geräteeinstellungen festlegen

### 4.6.1 Einstellmenü aufrufen

Wählen Sie das Einstellmenü an:

Pfad: **Hauptmenü > Benutzer > Passwordeingabe: 8808 > Einstellung**

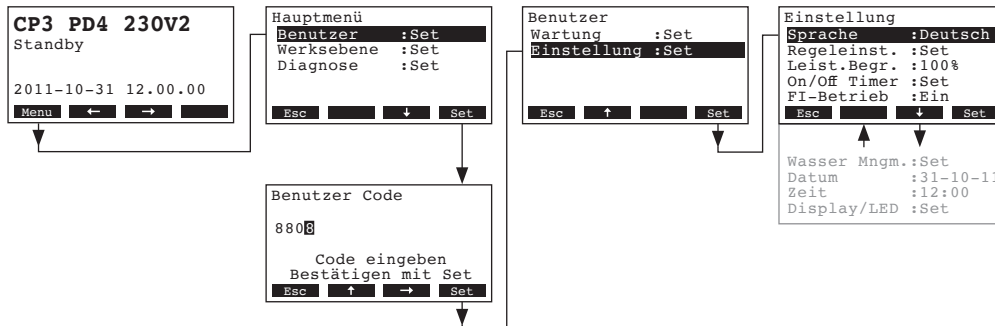

Mit den Tasten  $\leftarrow \downarrow$  und  $\leftarrow \uparrow$  können Sie die einzelnen Einstellungen bzw. Einstell-Untermenüs anwählen. Informationen zu den einzelnen Einstellungen finden sich in den nachfolgenden Kapiteln.

### 4.6.2 Dialogsprache wählen

Wählen Sie im Einstellmenü **“Sprache”** an und drücken Sie die Taste **<Set>**.

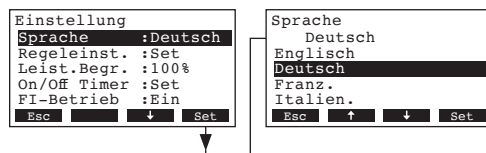

Im Änderungsdialog wählen Sie die gewünschte Dialogsprache aus. Nach der Bestätigung wird die Dialogsprache automatisch umgestellt.

Werkseinstellung: **länderabhängig**

Wahlmöglichkeit: **diverse Dialogsprachen**

### 4.6.3 Regeleinstellungen

Im Einstellmenü "**Regeleinst.**" anwählen und die Taste **<Set>** drücken.

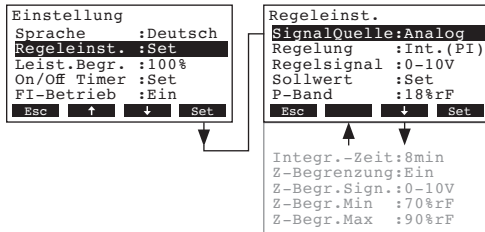

Die Einstellparameter für die Regelung erscheinen. Die möglichen Einstellparameter sind abhängig von der gewählten Signalquelle und der Regelungsart. Die obenstehende Abbildung zeigt die maximal zur Verfügung stehenden Einstellungen. Informationen zu den einzelnen Einstellungen finden sich in den nachfolgenden Kapiteln.

#### 4.6.3.1 Signalquelle wählen

**Hinweis:** Der Menüpunkt "SignalQuelle" erscheint nur, wenn im CP3mini ein Empfängermodul für den Funkfeuchtefühler eingebaut ist.

Wählen Sie im Regel-Einstellmenü "**SignalQuelle**" an und drücken Sie die Taste **<Set>**.

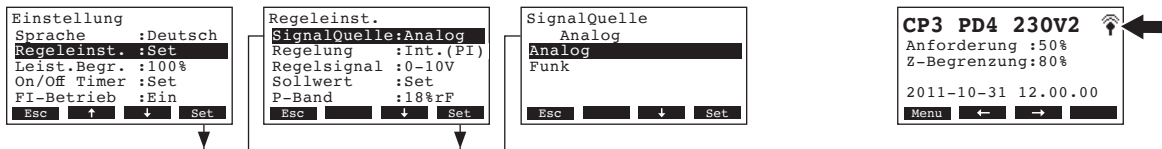

Im Änderungsdialog legen Sie die Signalquelle fest.

Werkseinstellung: **Analog**

Wahlmöglichkeit: **Analog** oder **Funk** (falls der optionale Funkfeuchtefühler verwendet wird)

Hinweis: Wird als Signalquelle "Funk" (optionaler Feuchtefühler) gewählt, wird anschliessend in der Standardbetriebsanzeige oben rechts das Fühler-Symbol angezeigt (siehe Abbildung oben rechts).

#### 4.6.3.2 Regelungsart wählen

Wählen Sie im Regel-Einstellmenü "**Regelung**" an und drücken Sie die Taste **<Set>**.

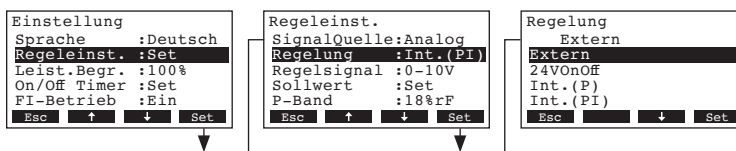

Im Änderungsdialog legen Sie die Regelungsart fest.

Werkseinstellung: **Extern**

Wahlmöglichkeit: **Extern** (externer Stetig-Regler),  
**24VOn/Off** (externer Ein/Aus-Hygrostat),  
**Int. (P)** (Interner P-Regler)  
**Int. (PI)** (Interner PI-Regler)

### 4.6.3.3 Regelsignal festlegen

Hinweis: Diese Einstellung erscheint nur, wenn die Signalquelle "Analog" und die Regelungsart "Extern", "Int. (P)" oder "Int. (PI)" aktiviert ist.

Wählen Sie im Regel-Einstellmenü "**Regelsignal**" an und drücken Sie die Taste **<Set>**.

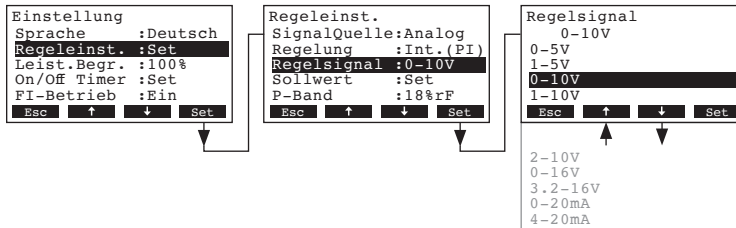

Im Änderungsdialog legen Sie das Regelsignal fest.

Werkseinstellung: **0-10V**

Wahlmöglichkeit: **0-5V, 1-5V, 0-10V, 2-10V, 0-16V, 3.2-16V, 0-20mA, 4-20mA**

### 4.6.3.4 Funkadresse für den optionalen Funkfeuchtefühler festlegen

Hinweis: Diese Einstellung erscheint nur, wenn die Signalquelle "Funk" aktiviert ist.

Wählen Sie im Regel-Einstellmenü "**Funks. Adr.**" an und drücken Sie die Taste **<Set>**.

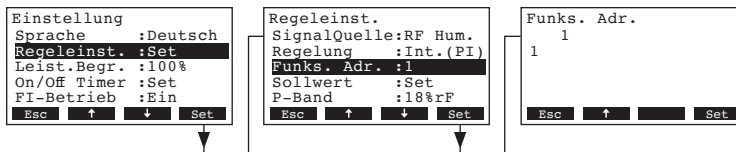

Im Änderungsdialog legen Sie den Funkadresse für den optionalen Funkfeuchtefühler fest.

Hinweis: Detaillierte Angaben dazu finden Sie in den separaten Anleitung zum Funkfeuchtefühler.

### 4.6.3.5 Feuchtesollwert festlegen

Hinweis: Dieser Menüpunkt erscheint nur, wenn der interne P- oder PI-Regler aktiviert ist.

Mit den Einstellparametern im Untermenü "Sollwert" legen Sie fest, ob der Condair CP3mini mit einem fixen Feuchtesollwert gesteuert werden soll (Werkseinstellung) oder ob die Steuerung zeitgesteuert (Timer) mit unterschiedlichen Feuchtesollwerten erfolgen soll.

- Steuerung mit **fixem Feuchtesollwert**:

Wählen Sie im Regel-Einstellmenü "**Sollwert**" an und drücken Sie die Taste **<Set>**.

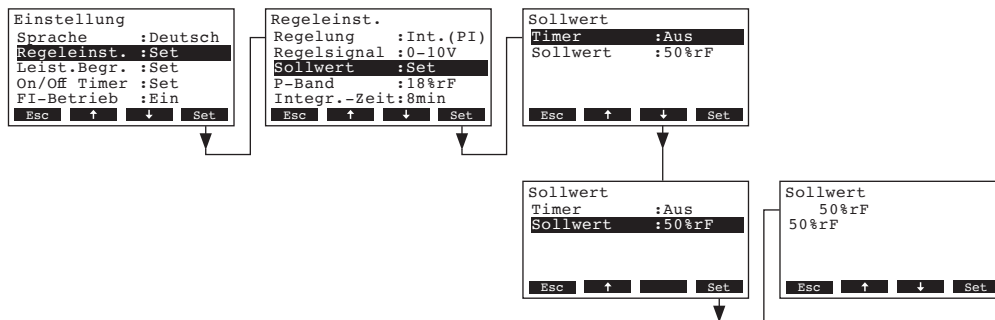

Lassen Sie den Timer deaktiviert (Aus) oder deaktivieren Sie ihn falls nötig. Wählen Sie "**Sollwert**" an und drücken Sie die Taste **<Set>**. Im Änderungsdialog legen Sie den fixen Feuchtesollwert fest (Werkseinstellung: 50 %rF, Einstellbereich: 15...95 %rF)

- Steuerung **zeitgesteuert** mit unterschiedlichen Feuchtesollwerten:

Wählen Sie im Regel-Einstellmenü **“Sollwert”** an und drücken Sie die Taste **<Set>**.

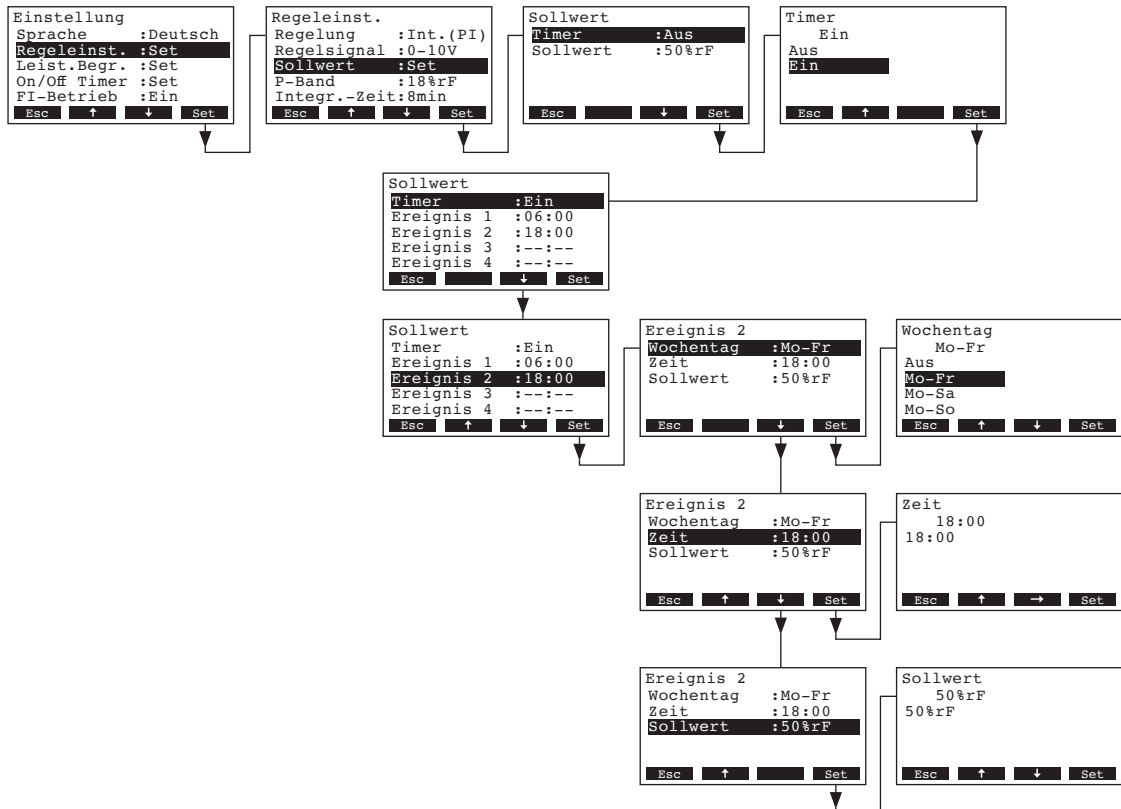

Wählen Sie **“Timer”** an und drücken Sie die Taste **<Set>**. Im Änderungsdialog aktivieren Sie den Timer und bestätigen die Einstellung mit der Taste **<Set>**.

Bei aktiviertem Timer können anschliessend bis zu acht Schaltzeitpunkte (Ereignis 1 - 8) mit unterschiedlichen Leistungsbegrenzungen definiert werden. Jeder Schaltzeitpunkt ist definiert durch einen Wochentag bzw. Wochentagbereich, die Schaltzeit und den Sollwert.

Einstellhinweise:

- Die Einstellungen eines Ereignisses bleiben bis zum nächsten Ereignis aktiv.
- Die Steuerung prüft die Eingaben der Zeitsteuerung nicht auf Plausibilität. Achten Sie deshalb darauf, dass die Eingaben sinnvoll sind.
- Die Ein/Aus-Zeitsteuerung (siehe Kapitel 4.6.5) ist der Sollwert-Zeitsteuerung übergeordnet.

#### 4.6.3.6 Proportionalbereich für den internen P/PI-Regler festlegen

Hinweis: Diese Einstellung erscheint nur, wenn der interne P- oder PI-Regler aktiviert ist.

Wählen Sie im Regel-Einstellmenü **“P-Band”** an und drücken Sie die Taste **<Set>**.

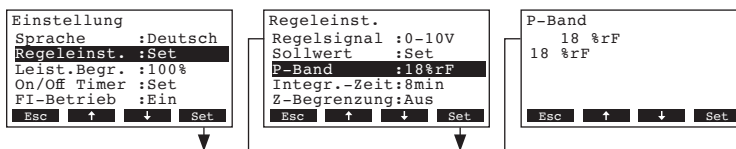

Im Änderungsdialog legen Sie den Proportionalbereich in % für den internen P/PI-Regler fest.

Werkseinstellung: **18 %**

Wahlmöglichkeit: **6...65 %**

#### 4.6.3.7 Integralzeit für den internen PI-Regler festlegen

Hinweis: Diese Einstellung erscheint nur, wenn der interne PI-Regler aktiviert ist.

Wählen Sie im Regel-Einstellmenü "**Integr.-Zeit**" an und drücken Sie die Taste **<Set>**.

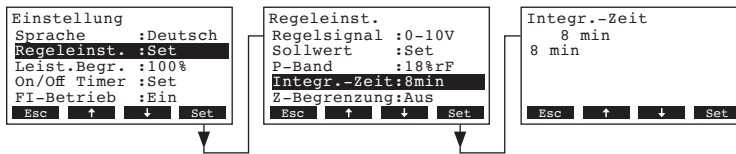

Im Änderungsdialog legen Sie die Integralzeit in Minuten für den internen PI-Regler fest.

Werkseinstellung: **8 Minuten**

Wahlmöglichkeit: **1...60 Minuten**

#### 4.6.3.8 Aktivieren/Deaktivieren der Zuluftbegrenzungs-Regelung

Hinweis: Diese Einstellung erscheint nur, wenn die Regelungsart "Extern", "Int. (P)" oder "Int. (PI)" aktiviert ist.

Wählen Sie im Regel-Einstellmenü "**Z-Begrenzung**" an und drücken Sie die Taste **<Set>**.

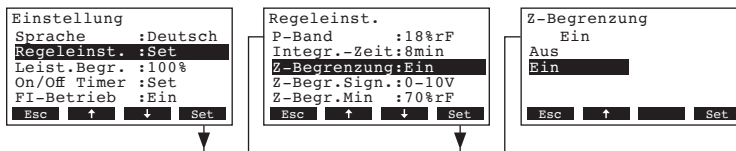

Im Änderungsdialog aktivieren/deaktivieren Sie die Zuluftbegrenzungs-Regelung (**Signal Z**).

Werkseinstellung: **Aus**

Wahlmöglichkeit: **Ein, Aus**

#### 4.6.3.9 Zuluft-Begrenzungssignal festlegen

Hinweis: Diese Einstellung erscheint nur, wenn der externe oder der interne P- oder PI-Regler und die Zuluftbegrenzung aktiviert sind.

Wählen Sie im Regel-Einstellmenü "**Z-Begr.Sign.**" an und drücken Sie die Taste **<Set>**.

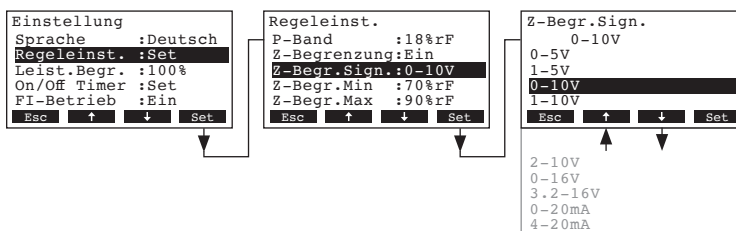

Im Änderungsdialog legen Sie das Zuluft-Begrenzungssignal fest.

Werkseinstellung: **0-10V**

Wahlmöglichkeit: **0-5V, 1-5V, 0-10V, 2-10V, 0-16V, 3.2-16V, 0-20mA, 4-20mA**



#### 4.6.3.10 Unteren Grenzwert für die Zuluftbegrenzung festlegen

Hinweis: Diese Einstellung erscheint nur, wenn der externe oder der interne P- oder PI-Regler und die Zuluftbegrenzung aktiviert sind.

Wählen Sie im Regel-Einstellmenü “**Z-Begr.Min**” an und drücken Sie die Taste <Set>.

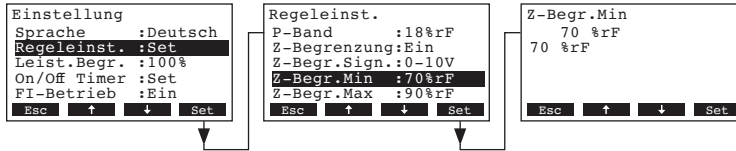

Im Änderungsdialog legen Sie den unteren Grenzwert in %rF für die Zuluftbegrenzung fest.

Werkseinstellung: **70 %rF**  
 Wahlmöglichkeit: **15 ... 95 %rF**

#### 4.6.3.11 Oberen Grenzwert für die Zuluftbegrenzung festlegen

Hinweis: Diese Einstellung erscheint nur, wenn der externe oder der interne P- oder PI-Regler und die Zuluftbegrenzung aktiviert sind.

Wählen Sie im Regel-Einstellmenü “**Z-Begr.Max**” an und drücken Sie die Taste <Set>.

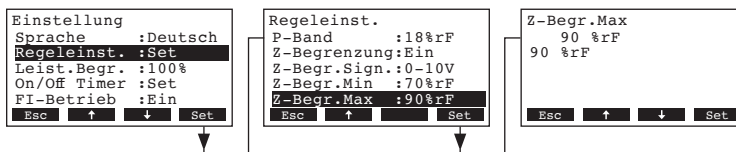

Im Änderungsdialog legen Sie den oberen Grenzwert in %rF für die Zuluftbegrenzung fest.

Werkseinstellung: **90 %rF**  
 Wahlmöglichkeit: **15 ... 95 %rF**

### 4.6.4 Leistungsbegrenzung einstellen

Mit den Einstellparametern im Untermenü “Begrenzung” legen Sie fest, ob der Condair CP3mini mit einer fixen Leistungsbegrenzung betrieben werden soll (Werkseinstellung) oder ob eine zeitgesteuerte Leistungsbegrenzung erfolgen soll.

Hinweis: Die Leistungsbegrenzung ist **in % bezogen auf die maximale Befeuchterleistung** festzulegen.

- Betrieb mit **fixer Leistungsbegrenzung**:

Wählen Sie im Einstellmenü “**Leist.Begr.**” an und drücken Sie die Taste <Set>.

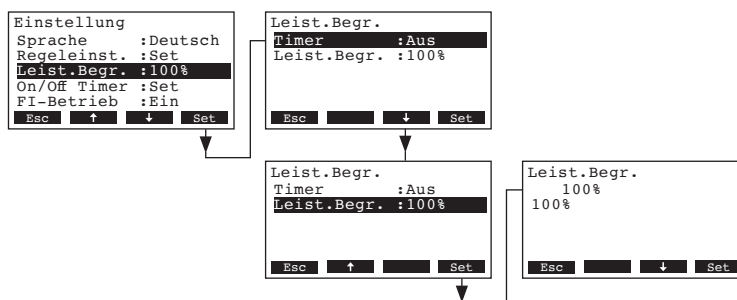

Lassen Sie den Timer deaktiviert (Aus) oder deaktivieren Sie ihn falls nötig. Wählen Sie “**Leist. Begr.**” an und drücken Sie die Taste <Set>. Im Änderungsdialog legen Sie die fixe Leistungsbegrenzung in % fest (Werkseinstellung: 100 %, Einstellbereich: 4kg/h-Gerät: 30-100 %, 2kg/h-Gerät: 50-100 %).

– Betrieb mit **zeitgesteuerter Leistungsbegrenzung**:

Wählen Sie im Einstellmenü "**Leist.Begr.**" an und drücken Sie die Taste **<Set>**.



Wählen Sie "**Timer**" an und drücken Sie die Taste **<Set>**. Im Änderungsdialog aktivieren Sie den Timer und bestätigen die Einstellung mit der Taste **<Set>**.

Bei aktiviertem Timer können anschliessend bis zu acht Schaltzeitpunkte (Ereignis 1 - 8) mit unterschiedlichen Leistungsbegrenzungen definiert werden. Jeder Schaltzeitpunkt ist definiert durch einen Wochentag bzw. Wochentagbereich, die Schaltzeit und die Leistungsbegrenzung.

Einstellhinweise:

- Die Einstellungen eines Ereignisses bleiben bis zum nächsten Ereignis aktiv.
- Die Steuerung prüft die Eingaben der Zeitsteuerung nicht auf Plausibilität. Achten Sie deshalb darauf, dass die Eingaben sinnvoll sind.
- Die Ein/Aus-Zeitsteuerung (siehe Kapitel 4.6.5) ist der Leistungsbegrenzungs-Zeitsteuerung übergeordnet.

## 4.6.5 Ein/Aus-Zeitsteuerung festlegen

Mit den Einstellparametern im Untermenü "On/Off Timer" legen Sie fest, ob der Condair CP3mini zeitgesteuert ein- und ausgeschaltet werden soll oder nicht (Werkseinstellung).

- Ein/Aus-Zeitsteuerung **deaktivieren**:

Wählen Sie im Einstellmenü "On/Off Timer" an und drücken Sie die Taste <Set>. Lassen Sie den Timer deaktiviert (Aus) oder deaktivieren Sie ihn falls nötig.

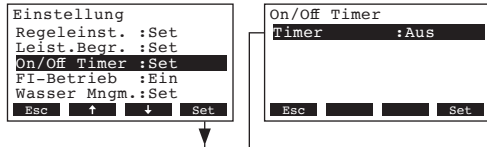

- Ein/Aus-Zeitsteuerung **aktivieren und konfigurieren**:

Wählen Sie im Einstellmenü "On/Off Timer" an und drücken Sie die Taste <Set>. Wählen Sie "Timer" an und drücken Sie die Taste <Set>. Im Änderungsdialog aktivieren Sie den Timer und bestätigen die Einstellung mit der Taste <Set>.

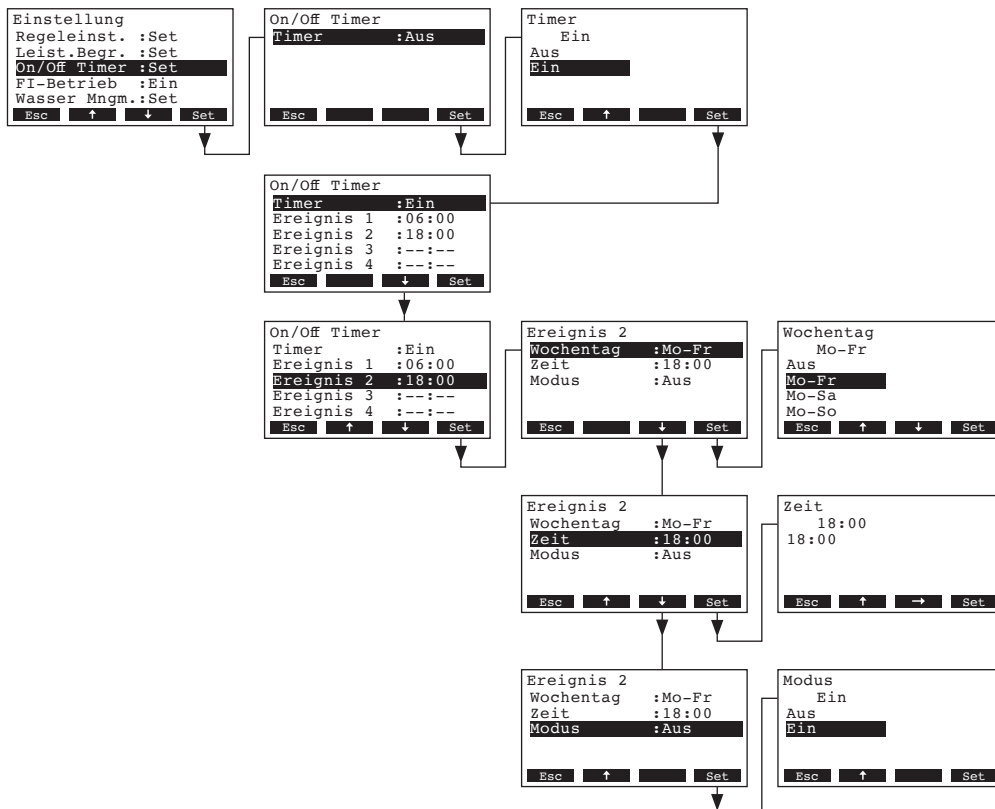

Bei aktiviertem Timer können anschliessend bis zu acht Schaltzeitpunkte (Ereignis 1 - 8) mit unterschiedlichen Ein-/Aus-Ereignissen definiert werden. Jeder Schaltzeitpunkt ist definiert durch einen Wochentag bzw. Wochentagbereich, die Schaltzeit und den Betriebsmodus.

Einstellhinweise:

- Die Einstellungen eines Ereignisses bleiben bis zum nächsten Ereignis aktiv.
- Die Steuerung prüft die Eingaben der Zeitsteuerung nicht auf Plausibilität. Achten Sie deshalb darauf, dass die Eingaben sinnvoll sind.
- Die Ein/Aus-Zeitsteuerung ist allen anderen Zeitsteuerungen übergeordnet.

## 4.6.6 FI-Betrieb ein-/ausschalten

Wählen Sie im Einstellmenü **"FI-Betrieb"** an und drücken Sie die Taste **<Set>**.

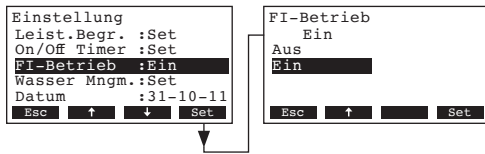

Im Änderungsdialog legen Sie fest, ob der Condair CP3mini an ein Stromnetz mit FI-Schalter angeschlossen ist oder nicht.

Werkseinstellung: **Ein**  
 Wahlmöglichkeit: **Ein** (Stromnetz mit FI-Schalter)  
**Aus** (Stromnetz ohne FI-Schalter)

## 4.6.7 Wassermanagement-Einstellungen

Wählen Sie im Einstellmenü **"Wasser Mngm."** an und drücken Sie die Taste **<Set>**.

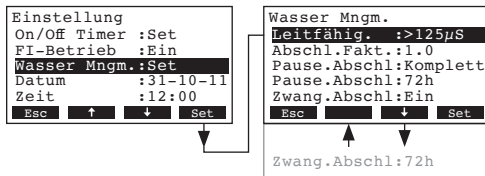

Die Einstellparameter für das Wassermanagement erscheinen. Mit den Tasten **<↓>** und **<↑>** wählen Sie die einzelnen Einstellungen an. Informationen zu den einzelnen Einstellungen finden sich in den nachfolgenden Kapiteln.

### 4.6.7.1 Leitfähigkeitsbereich des Speisewassers festlegen

Wählen Sie im Untermenü Wassermanagement **"Leitfähig."** an und drücken Sie die Taste **<Set>**.

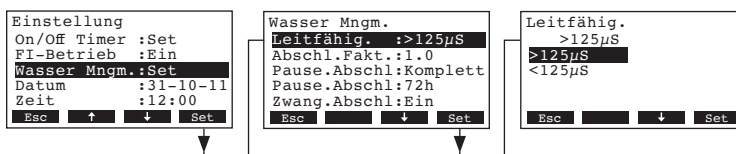

Im Änderungsdialog legen Sie den Leitfähigkeitsbereich des Speisewassers fest.

Werkseinstellung: **>125 µS/cm**  
 Wahlmöglichkeit: **>125 µS/cm, <125 µS/cm**

#### 4.6.7.2 Abschlämmfaktor festlegen

Wählen Sie im Untermenü Wassermanagement "**Abschl.Fakt.**" an und drücken Sie die Taste **<Set>**.

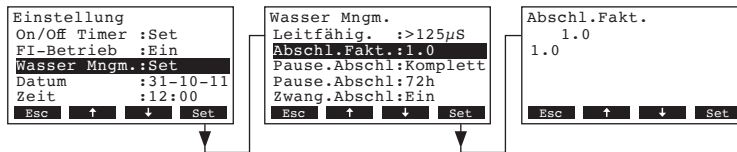

Im Änderungsdialog legen Sie den Abschlämmfaktor bezogen auf die Verdampfungsleistung fest.

Werkseinstellung: **1.0**  
Einstellbereich: **0.5...2.0**

#### 4.6.7.3 Abschlämmverhalten im Standby-Betrieb festlegen

Wählen Sie im Untermenü Wassermanagement "**Pause.Abschl**" an und drücken Sie die Taste **<Set>**.

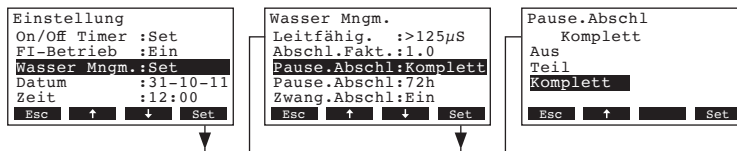

Im Änderungsdialog legen Sie das Abschlämmverhalten nach einer bestimmten Zeit (siehe nachfolgende Einstellung) im Standby-Betrieb fest.

Werkseinstellung: **Komplett**  
Wahlmöglichkeit: **Komplett** (komplette Zylinderentleerung)  
**Teil** (teilweise Zylinderentleerung) \*\*  
**Aus** (Zylinderentleerung deaktiviert)

\*\* Der Zylinder wird soweit entleert, dass das Wasser die Elektroden nicht mehr berührt.

#### 4.6.7.4 Zeitdauer im Standby-Betrieb für die Abschlämmung festlegen

Wählen Sie im Untermenü Wassermanagement "**Pause.Abschl**" an und drücken Sie die Taste **<Set>**.

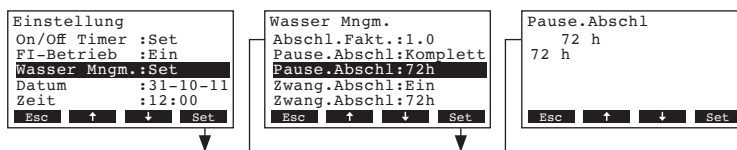

Im Änderungsdialog legen Sie die Zeitdauer im Standby-Betrieb fest, nach welcher eine automatische Zylinderentleerung ausgeführt wird.

Werkseinstellung: **72 Stunden**  
Einstellbereich: **1...720 Stunden**

#### 4.6.7.5 Zwangsabschlammung aktivieren/deaktivieren

Wählen Sie im Untermenü Wassermanagement “**Zwang.Abschl**” an und drücken Sie die Taste **<Set>**.

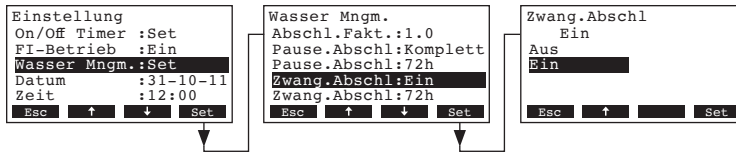

Im Änderungsdialog aktivieren/deaktivieren Sie die Zwangsabschlammung, die nach einer festgelegten Betriebszeit (siehe nachfolgende Einstellung) erfolgt.

Hinweis: Die Zwangsabschlammung erfolgt auch während der Dampfproduktion.

Werkseinstellung: **Aus**

Wahlmöglichkeit: **Ein** (Zwangsabschlammung aktiviert)

**Aus** (Zwangsabschlammung deaktiviert)

#### 4.6.7.6 Zeitintervall für die Zwangsabschlammung festlegen

Wählen Sie im Untermenü Wassermanagement “**Zwang.Abschl**” an und drücken Sie die Taste **<Set>**.

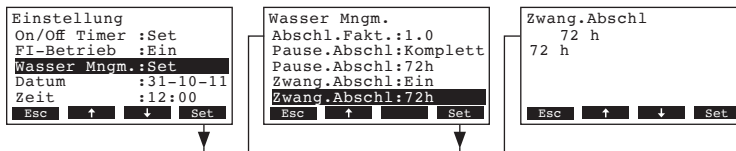

Im Änderungsdialog legen Sie die Betriebsdauer fest, nach welcher eine automatische Zwangsabschlammung ausgeführt wird.

Werkseinstellung: **72 Stunden**

Einstellbereich: **1...720 Stunden**

### 4.6.8 Datum einstellen

Wählen Sie im Einstellmenü den Menüpunkt “**Datum**” an und drücken Sie die Taste **<Set>**.

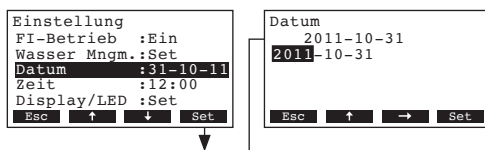

Im Änderungsdialog legen Sie das aktuelle Datum im Format “jjjj-mm-tt” fest.

## 4.6.9 Zeit einstellen

Wählen Sie im Einstellmenü den Menüpunkt **“Zeit”** an und drücken Sie die Taste **<Set>**.

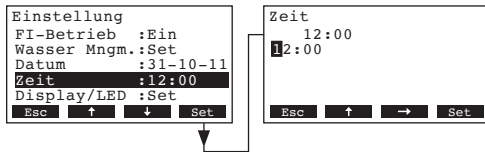

Im Änderungsdialog legen Sie die aktuelle Zeit im Format “hh.mm” fest.

## 4.6.10 Anzeige/Dampf-LED konfigurieren

Wählen Sie im Einstellmenü den Menüpunkt **“Display/LED”** an und drücken Sie die Taste **<Set>**.

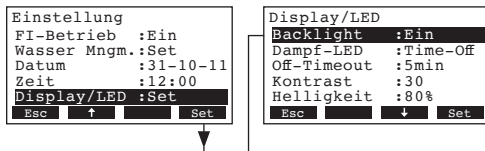

Das Untermenü für die Konfiguration der Anzeige erscheint. Mit den Tasten **<↕>** und **<↕>** wählen Sie die einzelnen Einstellungen an. Informationen zu den einzelnen Einstellungen finden sich in den nachfolgenden Kapiteln.

### 4.6.10.1 Hintergrundbeleuchtung festlegen

Wählen Sie im Untermenü für die Konfiguration der Anzeige den Menüpunkt **“Backlight”** an und drücken Sie die Taste **<Set>**.

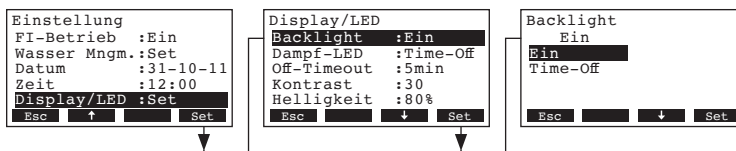

Im Änderungsdialog legen Sie fest, ob die Hintergrundbeleuchtung immer eingeschaltet ist (On) oder ob die Hintergrundbeleuchtung nach einer bestimmten Zeit erlischt (Time-Off).

Werkseinstellung: **Ein**

Wahlmöglichkeit: **Ein** (Hintergrundbeleuchtung immer eingeschaltet)

**Time-Off** (Hintergrundbeleuchtung erlischt nach Ablauf der festgelegten Zeit, siehe Kapitel 4.6.10.3)

#### 4.6.10.2 Anzeigeverhalten der LED Dampf festlegen

Wählen Sie im Untermenü für die Konfiguration der Anzeige den Menüpunkt **“Dampf-LED”** an und drücken Sie die Taste **<Set>**.

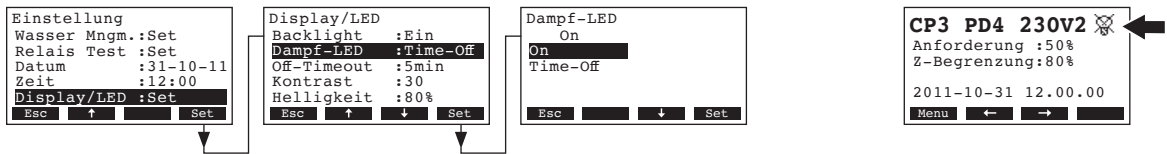

Im Änderungsdialog legen Sie fest, ob die LED Dampf während der Dampferzeugung immer leuchtet (On) oder ob die LED nach einer bestimmten Zeit erlischt (Time-Off).

Werkseinstellung: **On**

Wahlmöglichkeit: **On** (LED Dampf leuchtet während der Dampferzeugung immer)

**Time-Off** (LED Dampf erlischt nach Ablauf der festgelegten Zeit, siehe Kapitel 4.6.10.3)

Hinweis: Wird **“Time-Off”** angewählt, wird anschliessend in der Standardbetriebsanzeige oben rechts das durchgestrichene LED-Symbol angezeigt (siehe Abbildung oben rechts).

#### 4.6.10.3 Off-Timeout festlegen

Hinweis. Diese Einstellung erscheint nur, wenn die Hintergrundbeleuchtung und/oder die Dampf-LED auf **“Time-Off”** eingestellt ist.

Wählen Sie im Untermenü für die Konfiguration der Anzeige den Menüpunkt **“Off-Timeout”** an und drücken Sie die Taste **<Set>**.

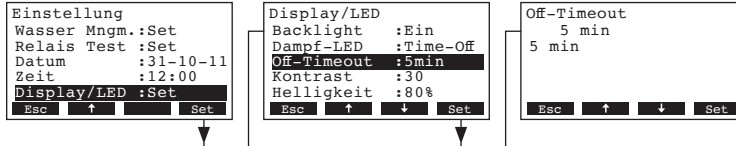

Im Änderungsdialog legen Sie fest, nach welcher Zeit die Hintergrundbeleuchtung und/oder die LED Dampf ausgeschaltet werden soll.

Werkseinstellung: **5 Minuten**

Einstellbereich: **1...60 Minuten**

#### 4.6.10.4 Kontrast der Anzeige einstellen

Wählen Sie im Untermenü für die Konfiguration der Anzeige den Menüpunkt **“Kontrast”** an und drücken Sie die Taste **<Set>**.

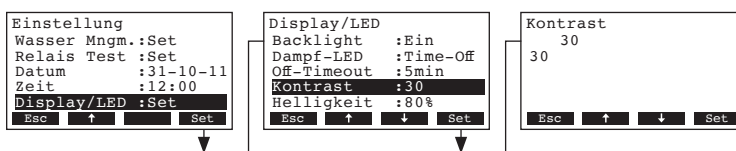

Im Änderungsdialog legen Sie den gewünschten Wert für den Kontrast der Anzeige fest.

Werkseinstellung: **30**

Einstellbereich: **10** (keine Anzeige) ... **60** (Anzeige schwarz)



#### 4.6.10.5 Helligkeit der Hintergrundbeleuchtung festlegen

Wählen Sie im Untermenü für die Konfiguration der Anzeige den Menüpunkt **"Helligkeit"** an und drücken Sie die Taste **<Set>**.

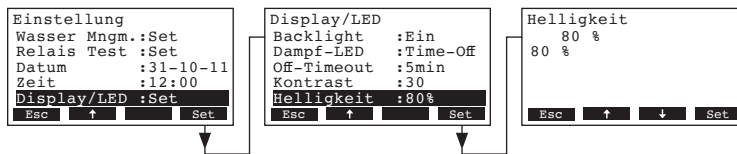

Im Änderungsdialog legen Sie den gewünschten Helligkeitswert der Hintergrundbeleuchtung der Anzeige in % des maximalen Wertes fest.

Werkseinstellung: **80 %**  
Einstellbereich: **20...100 %**

## 4.7 Diagnosefunktionen

### 4.7.1 Fehlerliste abfragen

Die jeweils letzten 20 Fehlermeldungen der im Betrieb aufgetretenen Fehler werden in der Fehlerliste des Condair CP3mini gespeichert und können angesehen werden.

Die Fehlerliste anwählen:

Pfad: **Hauptmenü > Diagnose > Fehlerliste**

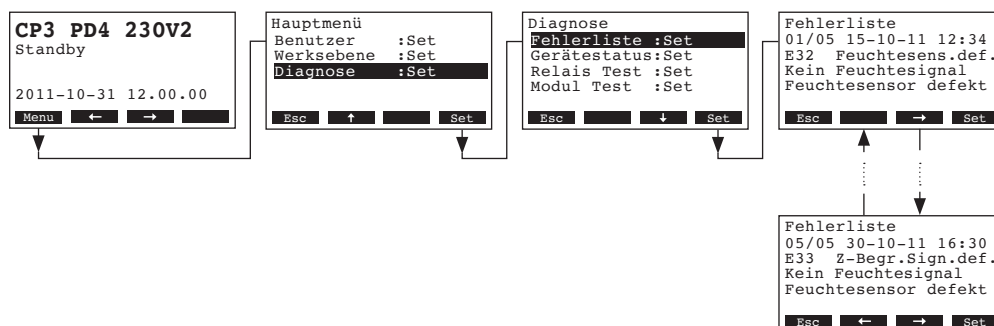

Der letzte aufgetretene Fehler wird angezeigt, mit folgenden Angaben:

- Laufende Nummer des Fehlers
- Datum und Uhrzeit des Fehlers
- Fehlercode (Warnung: W..., Störung: E...)
- Fehlermeldung
- Infotext zur Fehlermeldung

Mit den Tasten **<←>** und **<→>** können Sie, falls vorhanden, die weiteren Fehlereinträge in der Liste ansehen.

Um aus der Fehlerliste wieder zur Standardbetriebsanzeige zurückzukehren, drücken Sie mehrmals die Taste **<Esc>**.

## 4.7.2 Geräteinformationen abfragen

Die Liste mit den Geräteinformationen anwählen:

Pfad: **Hauptmenü** > **Diagnose** > **GeräteStatus**

Mit den Tasten <↓> und <↑> können anschliessend die Geräteinformationen in der Liste angesehen werden:

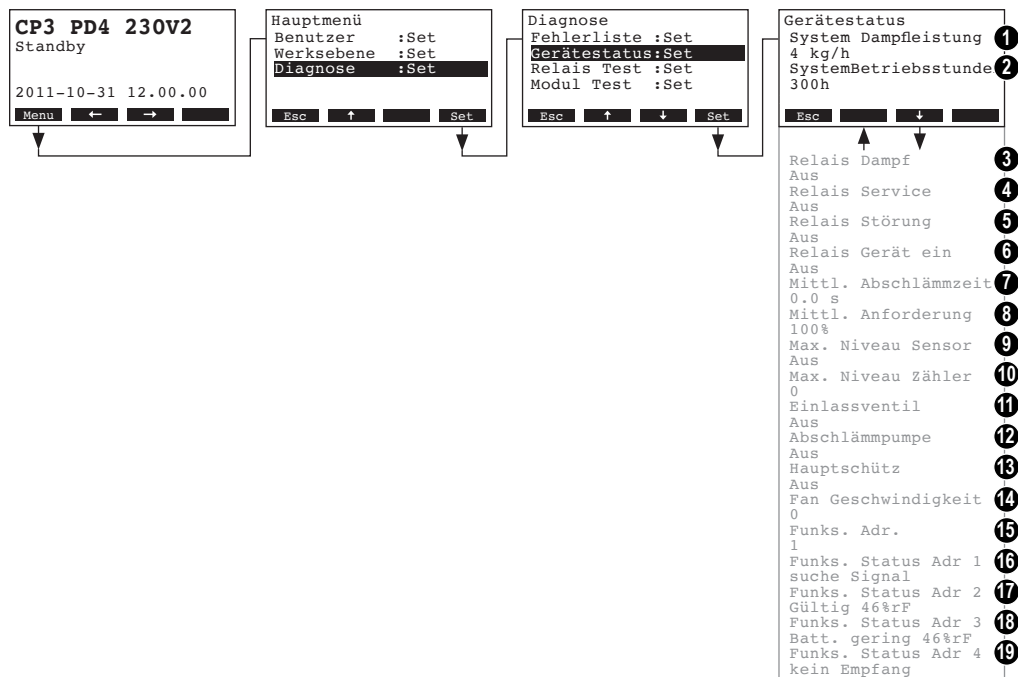

- 1 Dampfleistung des Geräts in kg/h
- 2 Total geleistete Betriebsstunden seit der Inbetriebsetzung des Gerätes.  
Hinweis: Die totalen Betriebsstunden werden alle 24 Std. (um 0:00 Uhr) im internen Speicher der Steuerplatine gespeichert. Wird das Gerät vor Ablauf der 24 Std. ausgeschaltet, werden die bis dahin geleisteten Betriebsstunden des aktuellen Tages nicht aktualisiert.
- 3 Aktueller Status des Fernanzeigerelais "Dampf"
- 4 Aktueller Status des Fernanzeigerelais "Service"
- 5 Aktueller Status des Fernanzeigerelais "Störung"
- 6 Aktueller Status des Fernanzeigerelais "Gerät ein"
- 7 Ermittelte mittlere Abschlämmzeit in Sekunden
- 8 Aktuelle mittlere Anforderung
- 9 Aktueller Zustand des Maximalniveau-Sensors im Dampfzylinder
- 10 Zähler für das Überschreiten des Maximalniveaus im Dampfzylinder
- 11 Aktueller Zustand des Einlassventils
- 12 Aktueller Zustand der Abschlämpumpe
- 13 Aktueller Zustand des Heizspannungsrelais
- 14 Aktuelle Drehzahl des Ventilators (erscheint nur bei Gerätetyp PR..)
- 15 Aktuell eingestellte Funkadresse des Funkfeuchtefühlers
- 16 Aktuelles Signal der Funkadresse 1 des Funkfeuchtefühlers
- 17 Aktuelles Signal der Funkadresse 2 des Funkfeuchtefühlers
- 18 Aktuelles Signal der Funkadresse 3 des Funkfeuchtefühlers
- 19 Aktuelles Signal der Funkadresse 4 des Funkfeuchtefühlers

Um aus der Liste mit den Geräteinformationen wieder zur Standardbetriebsanzeige zurückzukehren, mehrmals die Taste **<Esc>** drücken.

### 4.7.3 Relais-Tests durchführen

Die Relais-Tests anwählen:

Pfad: **Hauptmenü** > **Diagnose** > **Relais Test**

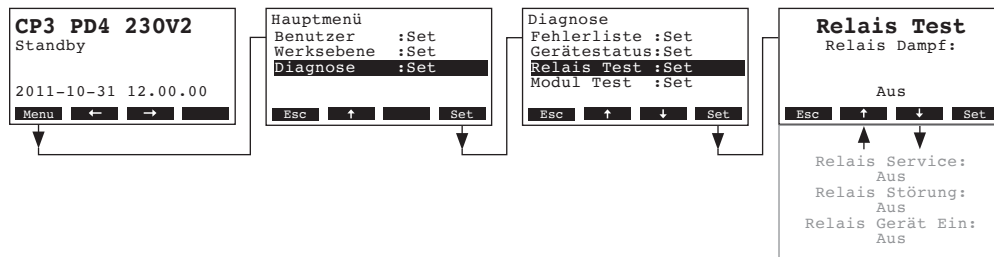

Die Liste mit den Relais-Tests erscheint, der erste Relais-Test (Relais Dampf) wird angezeigt.

Mit den Tasten <↓> und <↑> können Sie die weiteren Relais-Tests anwählen und mit der Taste <Set> zu Testzwecken ein- und ausschalten.

### 4.7.4 Modul-Tests durchführen

Die Modul-Tests anwählen:

Pfad: **Hauptmenü** > **Diagnose** > **Modul Test**

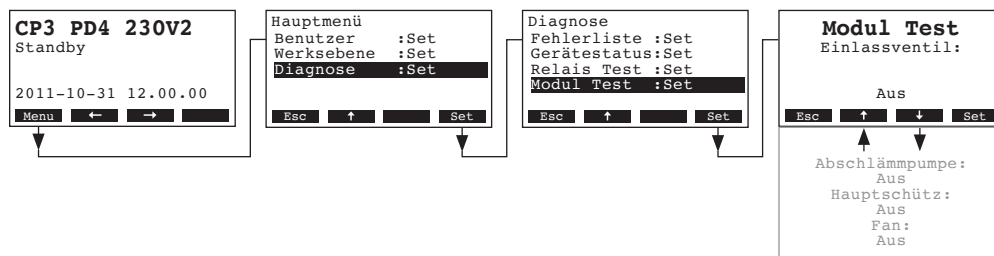

Die Liste mit den Modul-Tests für das angewählte Modul erscheint, der erste Test (Einlassventil) wird angezeigt.

Mit den Tasten <↓> und <↑> können Sie die weiteren Tests des angewählten Moduls anwählen und mit der Taste <Set> zu Testzwecken ein- und ausschalten.

# 5 Wartung

## 5.1 Wichtige Hinweise zur Wartung

### Personalqualifikation

Alle Wartungsarbeiten dürfen nur durch **geschultes Personal** ausgeführt werden, das mit dem Gerät und den damit verbundenen Gefahren vertraut ist.

### Allgemein

Die Hinweise und Angaben zu den Wartungsarbeiten sind unbedingt zu beachten und einzuhalten.

Es dürfen nur diejenigen Wartungsarbeiten ausgeführt werden, die in dieser Dokumentation beschrieben sind.

Für den Ersatz defekter Teile ausschliesslich Condair-Originalersatzteile verwenden.

### Sicherheit

Für einige der Wartungsarbeiten muss die Geräteabdeckung entfernt werden. Deshalb unbedingt beachten:



**GEFAHR!**  
**Stromschlaggefahr!**

Bei geöffnetem Gerät können stromführende Teile berührt werden. Die Berührung stromführender Teile kann zu lebensgefährlichen Verletzungen führen.

Daher: Vor Beginn von Wartungsarbeiten am Condair CP3mini, Gerät gemäss Kapitel 4.3 ausser Betrieb setzen (Gerät ausschalten, vom Stromnetz trennen und Wasserzufuhr schliessen) und gegen unbeabsichtigte Inbetriebnahme sichern.

### **VORSICHT!**

Die elektronischen Bauteile im Innern des Befeuchters sind sehr empfindlich gegen elektrostatische Entladungen.

Daher: Vor Beginn von Wartungsarbeiten an der elektrischen Ausrüstung des Gerätes Massnahmen gegen Beschädigung durch elektrostatische Entladung (ESD-Schutz) treffen.

## 5.2 Wartungsliste

Zur Erhaltung der Betriebssicherheit ist der Dampf-Luftbefeuchter Condair CP3mini in regelmäßigen Intervallen zu warten. Dabei wird unterschieden zwischen der **ersten Wartung nach ca. 500 Betriebsstunden (I)**, dem **Austausch des Dampfzylinders nach Aufleuchten der gelben LED (II)** und der **jährlichen Wartung (III)**.

Nachfolgend finden Sie eine Übersicht über die auszuführenden Arbeiten der drei Wartungsstufen.

| Komponenten                | Intervall |    |     | Auszuführende Arbeiten   |
|----------------------------|-----------|----|-----|--|
|                            | I         | II | III |  |
| Dampfzylinder              |           | X  |     | Ausbauen und ersetzen.   |
| Abschläämpumpe             |           |    | X   | Ausbauen, zerlegen und reinigen, falls nötig ersetzen.   |
| Dampfzylinderaufnahme      |           |    | X   | Kontrollieren, falls nötig reinigen.   |
| Einlassventil              |           |    | X   | Ausbauen und Siebeinsatz reinigen, falls nötig ersetzen.   |
| Ablaufleitung inkl. Siphon |           |    | X   | Kontrollieren, falls nötig reinigen (entkalken und durchspülen).   |
| Dampfinstallation          | X         |    | X   | Dampf- und Kondensatschläuche auf Risse und korrekte Befestigung kontrollieren, defekte Schläuche ersetzen.  |
| Wasserinstallation         | X         |    | X   | Wasserschläuche im Gerät auf Risse und korrekte Befestigung kontrollieren, defekte Schläuche ersetzen<br>Zulaufleitung auf Dichtigkeit prüfen, falls nötig abdichten. Wasserfilter, falls vorhanden, reinigen. |
| Elektrische Installation   | X         |    | X   | Alle Kabel im Gerät auf Festsitz und auf den Zustand der Isolation prüfen.   |

## 5.3 Aus- und Einbauarbeiten für die Wartung

### 5.3.1 Aus- und Einbau des Dampfzylinders

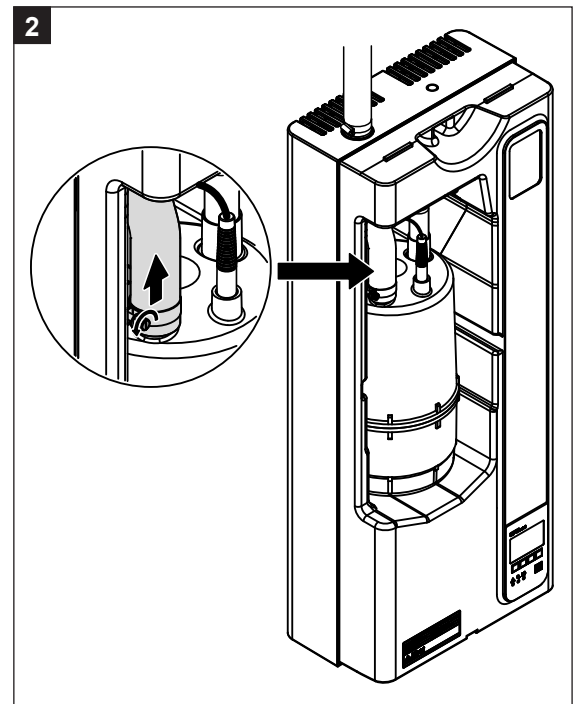
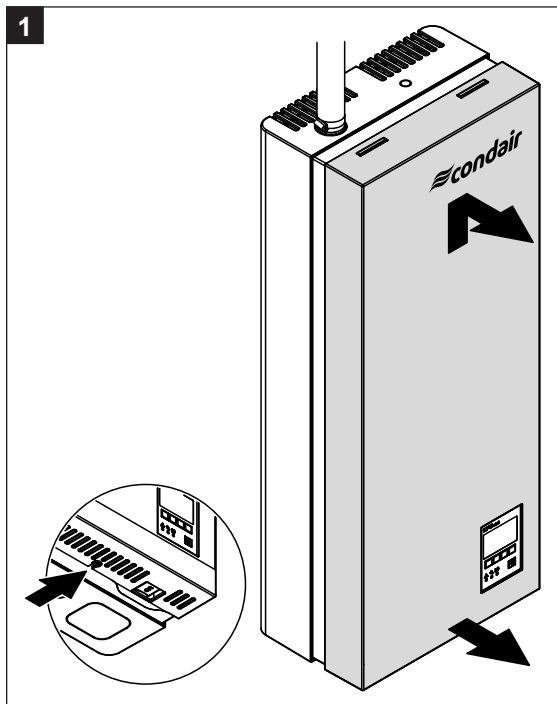

1. Die Schraube zur Befestigung der Frontabdeckung unten an der Zwischenwand einige Umdrehungen lösen. Die Frontabdeckung unten nach vorne ziehen und anschliessend nach oben schieben und entfernen.
2. Die Schlauchklemme am Dampfaustritt des Dampfzylinders lösen und Dampfschlauch vom Austrittsstutzen abziehen.

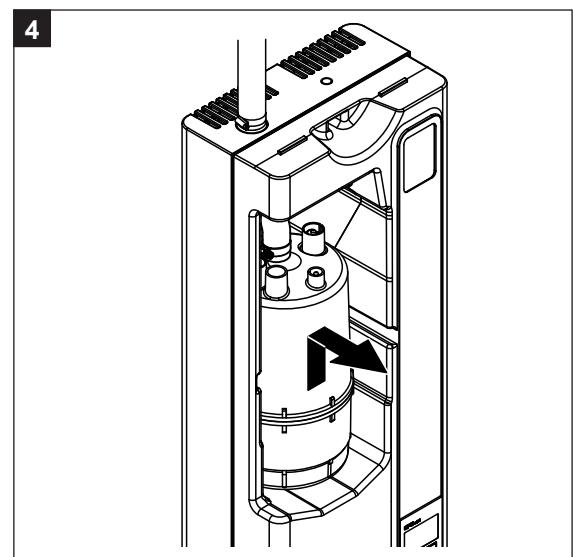
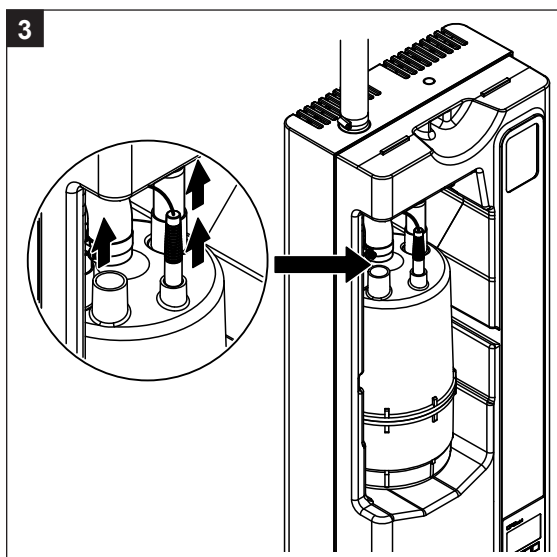

3. Stecker von den Elektroden und vom Niveausensor abziehen.
4. Dampfzylinder vorsichtig nach oben aus der Zylinderaufnahme heben und nach vorne ausbauen.

#### **VORSICHT!**

Dampfzylinder vorsichtig abstellen, damit der untere Anschlussstutzen nicht beschädigt wird!

Der **Einbau** des neuen Dampfzylinders erfolgt in umgekehrter Reihenfolge. **Unbedingt beachten:**

- Vor dem Einbau des Dampfzylinders O-Ring in der Zylinderaufnahme auf Beschädigungen prüfen und falls nötig ersetzen.
- Den O-Ring in der Zylinderaufnahme mit Wasser befeuchten (kein Fett oder Öl verwenden), anschliessend den Dampfzylinder in die Zylinderaufnahme einschieben und bis zum Anschlag nach unten stossen.
- Die Elektroden- und das Sensorkabel sind gemäss Farbcodierung auf den Zylinderdeckel auf die Elektrodenanschlüsse bzw. den Sensoranschluss aufstecken (siehe auch untenstehende Abbildung).

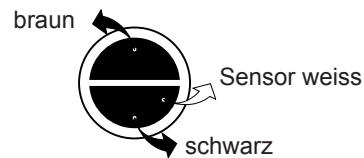

- Dampfschlauch am Anschlussstutzen des Dampfzylinders mit der Schlauchklemme befestigen.

#### **VORSICHT!**

Ein undichter Dampfschlauch kann zu Feuchteschäden im Geräteinnern führen.

#### **VORSICHT!**

Der Austrittsstutzen des Dampfzylinder besteht aus Kunststoff, deshalb Schlauchklemme am Anschlussstutzen des Dampfzylinders nur **leicht festziehen**.

### 5.3.2 Aus- und Einbau der Komponenten des Wassersystems

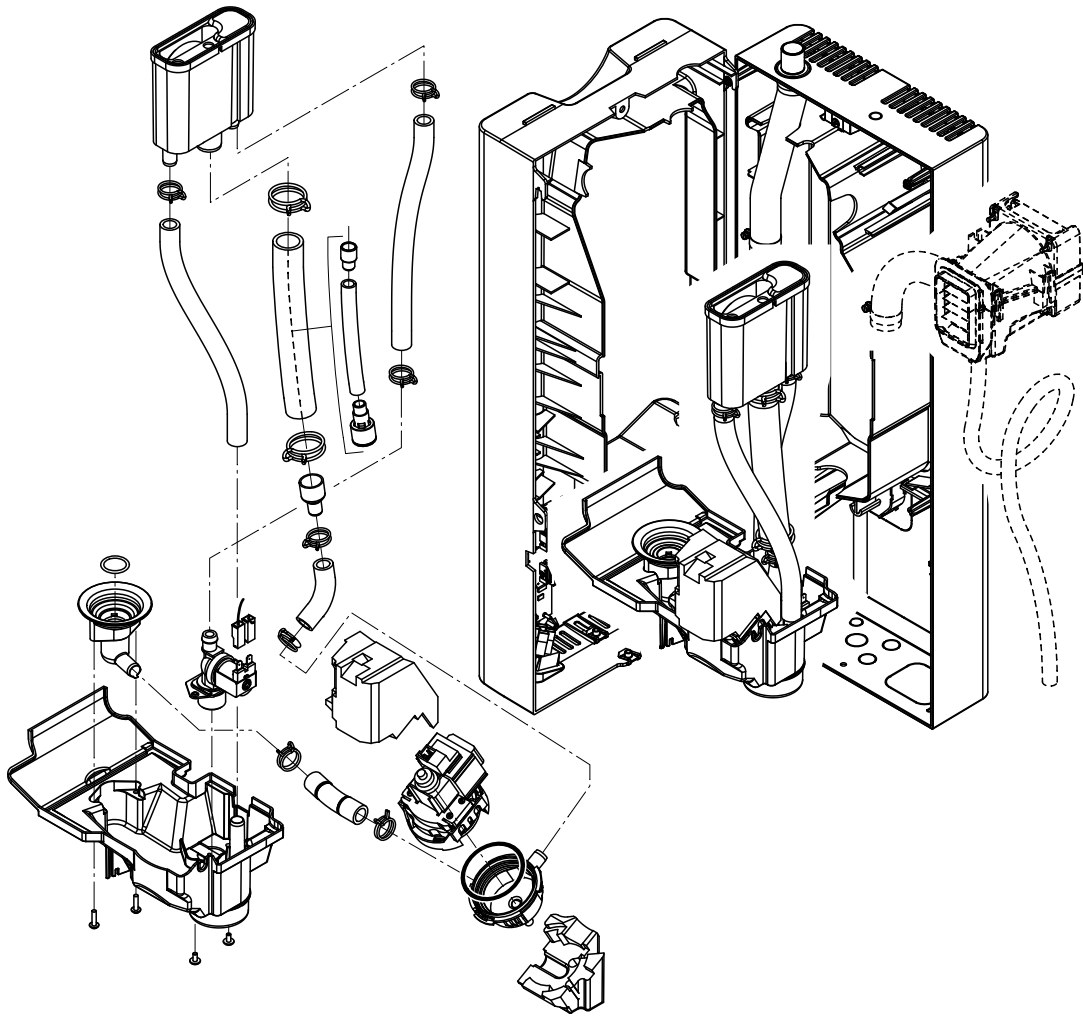

Für den Ausbau der Komponenten des Wassersystems gehen Sie wie folgt vor:

1. Dampfzylinder auszubauen (siehe Kapitel 5.3.1).
2. Die zwei Schrauben der Zwischenwand lösen und herausdrehen. Anschliessend Zwischenwand vorsichtig nach vorne von der Rückwand abziehen, zur Seite schwenken und in die Stifte der Rückwand einhängen.
3. Wasseranschlussschlauch und Wasserablaufschlauch lösen und entfernen.
4. Nur bei Gerätetyp PR...: Anschlusskabel lösen und Ventilationsgerät samt Dampf- und Kondensatschlauch nach vorne ausbauen.
5. Befestigung des Flachbandkabels an der Wanne lösen und Flachbandkabel aus der Halterung ziehen.
6. Anschlusskabel an der Abschlämpumpe und am Einlassventil entfernen.
7. Verriegelungsclip am Wasserbecher lösen und Wasserbecher samt Schläuchen und Wanne vorsichtig nach vorne ausbauen. Dabei gleichzeitig die Anschlusskabel zur Abschlämpumpe und zum Einlassventil sowie das Erdungskabel vom Anschluss im Wasserablauf trennen.
8. Jetzt können die einzelnen Komponenten des Wassersystems für die Kontrolle und Reinigung voneinander getrennt werden.

Der **Einbau** des Komponenten des Wassersystems erfolgt in umgekehrter Reihenfolge. Alle Schläuche vor dem Befestigen mit den Schlauchklemmen so ausrichten, dass sie nicht verdreht sind. Stellen Sie sicher, dass alle elektrischen Anschlusskabel wieder korrekt angeschlossen sind.

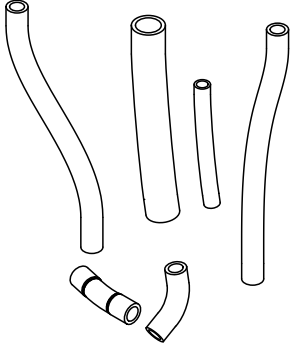
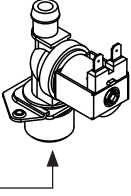
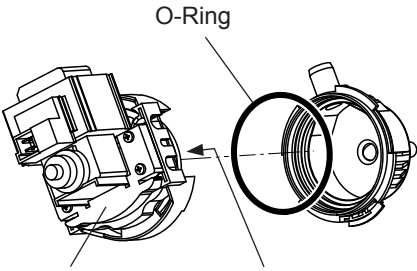
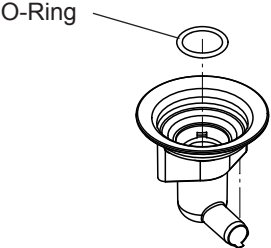
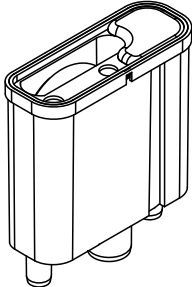

## 5.4 Hinweise zur Reinigung der Gerätekomponenten

| Gerätekomponente  | Was, wie und womit reinigen   |
|---|---|
| <p><b>Schläuche</b></p>    | <ul style="list-style-type: none"> <li>• Allfälliger Kalkbelag durch vorsichtiges Klopfen auf die Schläuche mit einem Gummihammer lösen und anschliessend mit heissem Wasser gründlich ausspülen.</li> </ul>  |
| <p><b>Einlassventil</b></p>  <p>Sieb →</p>   | <ul style="list-style-type: none"> <li>• Sieb mit einer Spitzzange ausbauen. Allfälliger Kalkbelag mit einer Bürste (keine Drahtbürste verwenden) abbürsten.</li> <li>• Sieb mit einer handwarmen Seifenlösung waschen und anschliessend mit frischem Wasser gründlich abspülen.</li> </ul> <p><b>Einlassventil vor dem Zusammenbau trocknen lassen!</b></p>  |
| <p><b>Abschlämpmpumpe</b></p>  <p>O-Ring</p> <p>Vibrationsdämpfer      Pumpenrad</p> | <ul style="list-style-type: none"> <li>• Allfälliger Kalkbelag im Pumpengehäuse und auf dem Pumpenrad mit einer Bürste (keine Drahtbürste) abbürsten.</li> <li>• Anschliessend Pumperad mit einem feuchten Lappen abreiben. Pumpengehäuse einer handwarmen Seifenlösung waschen und mit frischem Wasser gründlich abspülen.</li> </ul> <p>Hinweis: Falls die Pumpe ausgetauscht werden muss, den Vibrationsdämpfer (Lärmreduktion) von der defekten Pumpe abziehen und bei der neuen Pumpe aufsetzen.</p>   |
| <p><b>Zylinderaufnahme im Gerät</b></p>  <p>O-Ring</p>                               | <ul style="list-style-type: none"> <li>• Allfälliger Kalkbelag in der Zylinderaufnahme und den Anschlussbohrungen mit einer Bürste (keine Drahtbürste verwenden) abbürsten.<br/>Bei starker Verkalkung die Zylinderaufnahme in 8-prozentige Ameisensäure (<b>Sicherheitshinweise in Kapitel 5.5 beachten</b>) einlegen, bis sich die Kalkschicht aufgelöst hat.</li> <li>• Anschliessend die Zylinderaufnahme mit einer handwarmen Seifenlösung waschen, mit frischem Wasser gründlich ausspülen.</li> <li>• O-Ring kontrollieren, falls nötig ersetzen.</li> </ul> |
| <p><b>Wasserbecher</b></p>   | <ul style="list-style-type: none"> <li>• Allfälliger Kalkbelag im Wasserbecher mit einer Bürste (keine Drahtbürste verwenden) abbürsten.<br/>Bei starker Verkalkung den Wasserbecher in 8-prozentige Ameisensäure (<b>Sicherheitshinweise in Kapitel 5.5 beachten</b>) einlegen, bis sich die Kalkschicht aufgelöst hat.</li> <li>• Anschliessend den Wasserbecher mit einer handwarmen Seifenlösung waschen und mit frischem Wasser gründlich ausspülen.</li> </ul>  |

|  |   |
|--|---|
| <b>Gerätekomponente</b>                      | Was, wie und womit reinigen   |
| <b>Geräteinnenraum<br/>(nur Wasserseite)</b> | Den Geräteinnenraum mit einem feuchten Lappen ohne Reinigungsmittel abreiben.<br>Darauf achten, dass die elektrischen Anschlüsse die elektronischen Bauteile trocken bleiben. |

## 5.5 Hinweise zu den Reinigungsmitteln

Für die Reinigung **nur die in der Tabelle angegebenen Reinigungsmittel** verwenden. Die Verwendung von Desinfektionsmitteln ist nur erlaubt, wenn sie keine giftigen Rückstände hinterlassen. In jedem Fall sind die Teile nach der Reinigung mit Wasser gründlich zu spülen.



### WARNUNG!

Ameisensäure ist zwar für die Haut ungefährlich, greift aber die Schleimhäute an. Deshalb Augen und Atemwege vor Kontakt mit der Säure oder ihren Dämpfen schützen (Schutzbrille tragen, Durchführung der Arbeiten in einem gut belüfteten Raum oder im Freien).

### VORSICHT!

Für die Reinigung **keine Lösungsmittel, aromatisierte oder halogenisierte Kohlenwasserstoffe oder andere aggressiven Stoffe** verwenden, da dadurch Gerätekomponenten beschädigt werden können.

Die Anwendungsvorschriften und Sicherheitshinweise zu den Reinigungsmitteln sind unbedingt zu beachten und einzuhalten. Im speziellen: Angaben zum Personenschutz, zum Umweltschutz und zu allfälligen Anwendungseinschränkungen.

## 5.6 Wartungsanzeige zurücksetzen

Nach erfolgter Wartung muss die **Wartungsanzeige** (gelbe LED leuchtet) zurückgesetzt werden:

Wählen Sie das Wartungsmenü an:

Pfad: **Hauptmenü > Benutzer > Passwordeingabe: 8808 > Wartung**

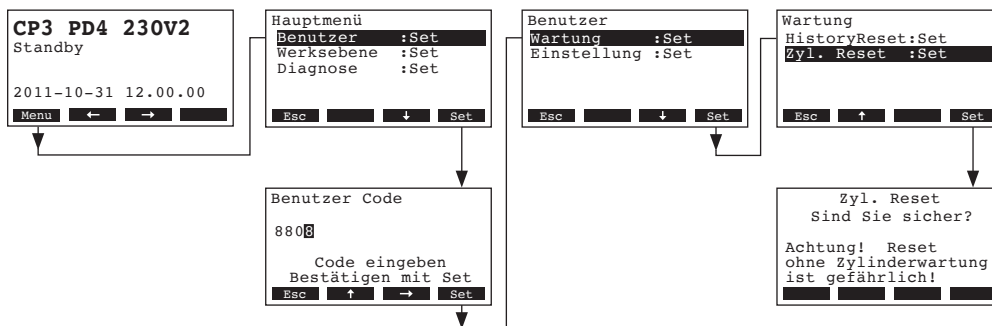

Wählen Sie **“Zyl. Reset”** an und drücken Sie die Taste **<Set>**.

Der Rücksetz-Dialog erscheint in der Anzeige. Die Taste **<Yes>** drücken, um den **Wartungszähler zurückzusetzen**.

Hinweis: Durch Drücken der Taste **<No>** kann der Rücksetzvorgang abgebrochen werden.

Um wieder zur Standardbetriebsanzeige zurückzukehren, mehrmals die Taste **<Esc>** drücken.

## 6 Störungen

### 6.1 Störungsanzeige

Störungen im Betrieb werden durch eine Warn- oder Fehlermeldung in der Anzeige der Anzeige- und Bedieneinheit signalisiert:

#### – Warnmeldungen



Die Steuerung des Condair CP3mini prüft, ob es sich um eine vorübergehende Störung (z.B. kurzzeitiger Unterbruch der Wasserzufuhr) handelt oder ob sie die Störung durch entsprechende Massnahmen selbst beheben kann. Fällt die Ursache der Störung von selbst weg oder kann die Steuerung die Störung beheben, wird die Alarmmeldung automatisch zurückgesetzt. Fällt die Störung auch nach längerer Zeit nicht weg, wird eine Fehlermeldung ausgelöst.

#### – Fehlermeldung (zusätzlich zur Fehlermeldung **leuchtet die rote LED**)



Ein Weiterbetrieb ist in der Regel nicht mehr möglich, das Gerät ist blockiert. Für die Behebung von Störungen beachten Sie die Hinweise in Kapitel 6.2 und 6.3.

Hinweis: Nach der Behebung der Störung muss die Fehlermeldung zurückgesetzt werden (siehe Kapitel 6.4).

Durch Drücken der Taste **<Info>** können Sie sich zu jeder aktiven Alarm- bzw. Fehlermeldung weitere Informationen anzeigen lassen.

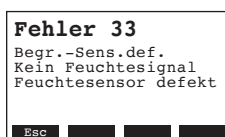

## 6.2 Störungslisten

**Wichtig!** Die Ursache für die meisten Störungen ist nicht auf eine mangelhafte Gerätefunktion, sondern vielfach auf unsachgemäss ausgeführte Installationen oder die Nichtberücksichtigung von Planungsvorgaben zurückzuführen. Bei der Suche nach möglichen Störungsursachen ist deshalb immer auch die Anlage zu überprüfen (z.B. Dampfschlauchverbindung, Feuchteregelung, etc.).

### 6.2.1 Systemstörungen

| Warnung                                  |                                | Error           |                                 | Ursache  | Abhilfe  |
|--|--------------------------------|-----------------|---------------------------------|--|--|
| LED                                      | Anzeige                        | LED             | Anzeige                         |  |  |
| <b>CF-Karte fehlt (Testlauf möglich)</b> |                                |                 |                                 |  |  |
| —  | Warnung<br>W1: CF-Karte fehlt  | rot<br>leuchtet | Fehler<br>E1: CF-Karte fehlt    | Auf der Steuerelektronik ist keine CF-Karte eingesetzt.  | CF-Karte einsetzen oder Testlauf starten.  |
| <b>CF-Karte ist leer</b>                 |                                |                 |                                 |  |  |
| —  | —                              | rot<br>leuchtet | Fehler<br>E2: CF-Karte leer     | Auf der CF-Karte sind keine Daten.   | Neue CF-Karte einsetzen.   |
| <b>CF-Karte ist defekt</b>               |                                |                 |                                 |  |  |
| —  | —                              | rot<br>leuchtet | Fehler<br>E3: CF-Karte ungültig | Auf der CF-Karte sind ungültige Daten.   | Neue CF-Karte einsetzen.   |
| <b>CF-Karte ist nicht kompatibel</b>     |                                |                 |                                 |  |  |
| —  | —                              | rot<br>leuchtet | Fehler<br>E4: CF-Karte inkompat | Die eingesetzte CF-Karte ist nicht kompatibel mit der Hardware oder mit den Basiseinstellungen auf der Steuerelektronik. | Korrekte CF-Karte einsetzen. Falls nötig Basiseinstellungen durch Ihren Condair-Service-Techniker korrekt einstellen lassen. |
| <b>Falsche Hardware-Einstellungen</b>    |                                |                 |                                 |  |  |
| —  | —                              | rot<br>leuchtet | Fehler<br>E9: Illeg. Einstell.  | Die Testlauf-Parameter sind falsch eingestellt.  | Testlauf-Parameter (Heizspannung, Zylinder-Nr.) durch den Condair-Service-Techniker korrekt einstellen lassen.               |
| <b>Hardware-Fehler</b>                   |                                |                 |                                 |  |  |
| —  | —                              | rot<br>leuchtet | Fehler<br>E10: Flash R/W-Fehler | Steuerprint defekt.  | Steuerprint ersetzen.  |
| —  | —                              | rot<br>leuchtet | Fehler<br>E11: Uhr R/W-Fehler   | Stützbatterie auf Steuerprint entladen.  | Stützbatterie ersetzen lassen (siehe Kapitel 6.5).   |
| <b>On/Off-Zeitsteuerung aktiv</b>        |                                |                 |                                 |  |  |
| —  | Warnung<br>W12: Timer Sperrung | —               | —                               | Das System ist über die interne On/Off-Zeitsteuerung deaktiviert   | Keine. Falls nötig Einstellungen der On/Off-Zeitsteuerung anpassen.  |

## 6.2.2 Gerätestörungen

| Warnung   |                                | Error   |                                   | Ursache  | Abhilfe  |
|---|--------------------------------|---|-----------------------------------|--|--|
| LED   | Anzeige                        | LED   | Anzeige                           |  |  |
| <b>Externe Sicherheitskette ist unterbrochen</b>                      |                                |   |                                   |  |  |
| rot und grün blinken  | Warnung<br>W20: SI-Kette offen | —   | —                                 | Ventilatorverriegelung offen.  | Ventilator kontrollieren/einschalten.  |
|   |                                |   |                                   | Strömungswächter hat angesprochen.   | Ventilator/Filter der Lüftungsanlage kontrollieren.  |
|   |                                |   |                                   | Sicherheitshygrostat hat angesprochen.   | Warten, gegebenenfalls Maximalhygrostat kontrollieren/ersetzen   |
| <b>Maximales Niveau im Dampfzylinder erreicht</b>                     |                                | <b>Maximales Niveau im Dampfzylinder erreicht und kein Strom</b>      |                                   |  |  |
| —   | Warnung<br>W21: Zyl.Max.Niveau | rot leuchtet  | Fehler<br>E21: Max.Niv&Kein Strom | Leitfähigkeit zu tief (nach Inbetriebnahme).   | Abwarten bis sich Mineralienkonzentration im Zylinderwasser erhöht hat.  |
|   |                                |   |                                   | Phasenausfall der Heizspannung.  | Serviceschalter in der Netzzuleitung prüfen/einschalten. Sicherungen in der Netzzuleitung kontrollieren/ersetzen.    |
| <b>Maximale Füllzeit überschritten (20 Minuten)</b>                   |                                | <b>Maximale Füllzeit überschritten (mehr als 4 Stunden)</b>           |                                   |  |  |
| —   | Warnung<br>W22: Max. Füllzeit  | rot leuchtet  | Fehler<br>E22: Max. Füllzeit      | Wasserzufuhr behindert/Absperrventil geschlossen/Wasserdruck zu gering.  | Wasserzufuhr kontrollieren (Filter, Leitungen, etc.), Absperrventil kontrollieren/öffnen, Wasserdruck kontrollieren. |
|   |                                |   |                                   | Einlassventil blockiert oder defekt.   | Sieb im Einlassventil kontrollieren, falls nötig reinigen. Ventil ersetzen.  |
|   |                                |   |                                   | Zu hoher Gegendruck in der Dampfleitung (zu hoher Kanaldruck, Dampfleitung zu lang oder Dampfleitung geknickt), dadurch Wasserverlust über Wasserbecher. | Kanaldruck überprüfen, Dampfinstallation überprüfen. Falls nötig Druckausgleichsbausatz (siehe Optionen) einbauen.   |
|   |                                |   |                                   | Leckage im Wassersystem.   | Wassersystem kontrollieren/abdichten.  |
| <b>Kein Elektrodenstrom während mehr als 20 Minuten</b>               |                                | <b>Kein Elektrodenstrom während mehr als 4 Stunden</b>                |                                   |  |  |
| —   | Warnung<br>W23: Kein Strom     | rot leuchtet  | Fehler<br>E23: Kein Strom         | Phasenausfall der Heizspannung.  | Serviceschalter in der Netzzuleitung prüfen/einschalten. Sicherungen in der Netzzuleitung kontrollieren/ersetzen.    |
|   |                                |   |                                   | Wasserzufuhr behindert/Absperrventil geschlossen/Wasserdruck zu gering.  | Wasserzufuhr kontrollieren (Filter, Leitungen, etc.), Absperrventil kontrollieren/öffnen, Wasserdruck kontrollieren. |
|   |                                |   |                                   | Einlassventil blockiert oder defekt.   | Sieb im Einlassventil kontrollieren, falls nötig reinigen. Ventil ersetzen.  |
|   |                                |   |                                   | Zu hoher Gegendruck in der Dampfleitung (zu hoher Kanaldruck, Dampfleitung zu lang oder Dampfleitung geknickt), dadurch Wasserverlust über Wasserbecher. | Kanaldruck überprüfen, Dampfinstallation überprüfen. Falls nötig Druckausgleichsbausatz (siehe Optionen) einbauen.   |
|   |                                |   |                                   | Leckage im Wassersystem.   | Wassersystem kontrollieren/abdichten.  |
| <b>Elektrodenstrom bezogen auf die aktuelle Dampfleistung zu hoch</b> |                                | <b>Elektrodenstrom bezogen auf die aktuelle Dampfleistung zu hoch</b> |                                   |  |  |
| —   | Warnung<br>W24: Überstrom      | rot leuchtet  | Fehler<br>E24: Überstrom          | Feuchteanforderung ist zu schnell gesunken.  | Automatische Anpassung des Arbeitspunktes.   |
|   |                                |   |                                   | Abschlämpmpumpe defekt   | Abschlämpmpumpe kontrollieren/ersetzen.  |
|   |                                |   |                                   | Ablauf im Dampfzylinder behindert  | Dampfzylinder ersetzen.  |
| <b>Maximal zulässiger Elektrodenstrom überschritten</b>               |                                | <b>Maximal zulässiger Elektrodenstrom überschritten</b>               |                                   |  |  |
| —   | Warnung<br>W25: Exzess-Strom   | rot leuchtet  | Fehler<br>E25: Exzess-Strom       | Abschlämpmpumpe defekt.  | Abschlämpmpumpe kontrollieren/ersetzen.  |
|   |                                |   |                                   | Ablauf im Dampfzylinder behindert.   | Dampfzylinder ersetzen.  |

| Warnung  |                                    | Error  |                                   | Ursache  | Abhilfe   |
|--|------------------------------------|--|-----------------------------------|--|---|
| LED  | Anzeige                            | LED  | Anzeige                           |  |   |
| —  | —                                  | rot leuchtet   | Fehler<br>E26: Strom ohne Anf.    | Das Heizspannungsrelais ist in der aktiven Stellung blockiert.               | Heizspannungsrelais kontrollieren/ersetzen.   |
| <b>Schaumdetektion</b>                                       |                                    | <b>Schaumdetektion (4 autom. Entleerungen innerhalb von 24 Std.)</b>           |                                   |  |   |
| —  | Warnung<br>W27: Schaumbildung      | rot leuchtet   | Fehler<br>E27: Schaumbildung      | Schaumbildung im Dampfzylinder.  | Dampfzylinder über Abschlämmtaste entleeren (evtl. mehrmals). Qualität des Zulaufwassers kontrollieren.                     |
| <b>Dampfzylinder-Service fällig</b>                          |                                    | <b>Dampfzylinder verbraucht</b>  |                                   |  |   |
| gelb leuchtet  | Warnung<br>W28: Zyl. Wartung       | rot und gelb blinken   | Fehler<br>E28: Zyl. Wartung       | Ablagerung von Härtebildnern und/oder Elektroden abgenutzt.                  | Dampfzylinder ersetzen.<br><br>Wichtig: Nach Austausch des Dampfzylinders Wartungsanzeige zurücksetzen (siehe Kapitel 5.6). |
| <b>Dampfzylinder-Service fällig</b>                          |                                    | <b>Max. Betriebsstunden des Dampfzylinders erreicht</b>                        |                                   |  |   |
| gelb leuchtet  | Warnung<br>W29: Zyl. Wartung       | rot und gelb blinken   | Fehler<br>E29: Zyl. Wartung       | Maximale Anzahl Betriebsstunden des Dampfzylinders erreicht.                 | Dampfzylinder ersetzen.<br><br>Wichtig: Nach Austausch des Dampfzylinders Wartungsanzeige zurücksetzen (siehe Kapitel 5.6). |
| <b>Signal vom Regel-Feuchtefühler (Signal Y) fehlt</b>       |                                    | <b>Signal vom Regel-Feuchtefühler (Signal Y) fehlt länger als 1 min.</b>       |                                   |  |   |
| —  | Warnung<br>W32: Feuchtesens.defekt | rot  | Fehler<br>E32: Feuchtesens.defekt | Kein Feuchtesignal am Signaleingang (Signal Y).                              | Feuchtesensor (Signal Y) kontrollieren/ersetzen. Verdrahtung prüfen.  |
| <b>Signal vom Begrenzungs-Feuchtefühler (Signal Z) fehlt</b> |                                    | <b>Signal vom Begrenzungs-Feuchtefühler (Signal Z) fehlt länger als 1 min.</b> |                                   |  |   |
| —  | Warnung<br>W33: Begr.-Sens.def.    | rot leuchtet   | Fehler<br>E33: Begr.-Sens.def.    | Kein Feuchtesignal am Signaleingang (Signal Z).                              | Feuchtesensor (Signal Z) kontrollieren/ersetzen. Verdrahtung prüfen.  |
| <b>Standby Zylinderentleerung aktiv</b>                      |                                    |  |                                   |  |   |
| —  | Warnung<br>W36: Standby Abschl.    | —  | —                                 | Automatische Standby-Zylinderentleerung läuft.                               | keine Massnahmen erforderlich.  |
| <b>Zwangsabschlammung aktiv</b>                              |                                    |  |                                   |  |   |
| —  | Warnung<br>W37: Zwangsabschl.      | —  | —                                 | Die automatische Zwangs-Zylinderentleerung läuft.                            | keine Massnahmen erforderlich.  |
| <b>Sicherheitskette instabil</b>                             |                                    |  |                                   |  |   |
| —  | Warnung<br>W38: SI-Kette instabil  | —  | —                                 | Sicherheitskette öffnet und schliesst in kurzen Zeitabständen.               | Maximalhygrostat, Ventilatorverriegelung und Störungswächter prüfen/ersetzen.   |
| <b>Regelsignal instabil</b>                                  |                                    |  |                                   |  |   |
| —  | Warnung<br>W39: Anford. instabil   | —  | —                                 | Das Signal am Regelsignaleingang schwankt stark in kurzen Zeitabständen.     | Feuchtefühler bzw. externen Regler prüfen/ersetzen.   |
| <b>Begrenzerfeuchtesignal instabil</b>                       |                                    |  |                                   |  |   |
| —  | Warnung<br>W40: Limit instabil     | —  | —                                 | Das Signal am Begrenzersignaleingang schwankt stark in kurzen Zeitabständen. | Feuchtefühler bzw. externen Regler prüfen/ersetzen.   |
| <b>Kein Empfang vom Funkfeuchtefühler</b>                    |                                    | <b>Länger als 15 Minuten kein Empfang vom Funkfeuchtefühler</b>                |                                   |  |   |
| —  | Warnung<br>W43: Verb. Funksensor   | —  | Fehler<br>E43: Verb. Funksensor   | Steuerung empfängt kein Signal vom Funkfeuchtefühler.                        | Funkfeuchtefühler und Empfänger auf dem Steuerprint prüfen/ersetzen. Falls nötig einen andere Funkadresse einstellen.       |

| Warnung                                |                                  | Error                                  |                                 | Ursache                                | Abhilfe                                 |
|--|----------------------------------|--|---------------------------------|--|---|
| LED                                    | Anzeige                          | LED                                    | Anzeige                         |  |   |
| Batterie im Funkfeuchtefühler ist leer |                                  | Batterie im Funkfeuchtefühler ist leer |                                 |  |   |
| —                                      | Warnung<br>W44: Batt. Funksensor | —                                      | Fehler<br>E44: Batt. Funksensor | Batterie im Funkfeuchtefühler ist leer | Batterie im Funkfeuchtefühler ersetzen. |

### 6.3 Hinweise zur Störungsbehebung



**GEFAHR!**

Für die Behebung von Störungen ist der Dampf-Luftbefeuchter wie in Kapitel 4.3 beschrieben, **ausser Betrieb zu setzen, vom Stromnetz zu trennen und gegen unbeabsichtigtes Einschalten zu sichern.**

Störungen nur durch ausgewiesenes und geschultes Fachpersonal beheben lassen. Störungen, die die elektrische Installation betreffen (z.B. Austausch der Stützbatterie, Austausch von Sicherungen), dürfen nur durch autorisiertes Personal oder den Servicetechniker Ihres Condair-Vertreters behoben werden.

Reparaturarbeiten und der Austausch von defekten Komponenten dürfen nur durch den Servicetechniker Ihres des Condair-Vertreters ausgeführt werden!

### 6.4 Störungsanzeige (rote LED leuchtet) zurücksetzen

Um die Störungsanzeige zurückzusetzen:

**Dampf-Luftbefeuchter für ca. 5 Sekunden aus- und anschliessend wieder einschalten.**

Hinweis: Wurde die Ursache der Störung nicht behoben, erscheint die Störungsanzeige nach kurzer Zeit erneut.

## 6.5 Austausch der Stützbatterie auf dem Steuerprint

1. Dampf-Luftbefeuchter wie in Kapitel 4.3 beschrieben, **ausser Betrieb zu setzen, vom Stromnetz zu trennen und gegen unbeabsichtigtes Einschalten zu sichern.**
2. Die Schraube zur Befestigung der Frontabdeckung unten an der Zwischenwand einige Umdrehungen lösen. Die Frontabdeckung unten nach vorne ziehen und anschliessend nach oben schieben und entfernen.
3. Die zwei Schrauben der Zwischenwand lösen und herausdrehen. Anschliessend Zwischenwand vorsichtig nach vorne von der Rückwand abziehen, zur Seite schwenken und in die Stifte der Rückwand einhängen.

### VORSICHT!

Die **elektronischen Bauteile** im Innern des Befeuchters sind **sehr empfindlich gegen elektro-statische Entladungen**. Vor dem nächsten Schritt **Massnahmen gegen Beschädigung der elektronischen Bauteile durch elektrostatische Entladung (ESD-Schutz)** treffen.

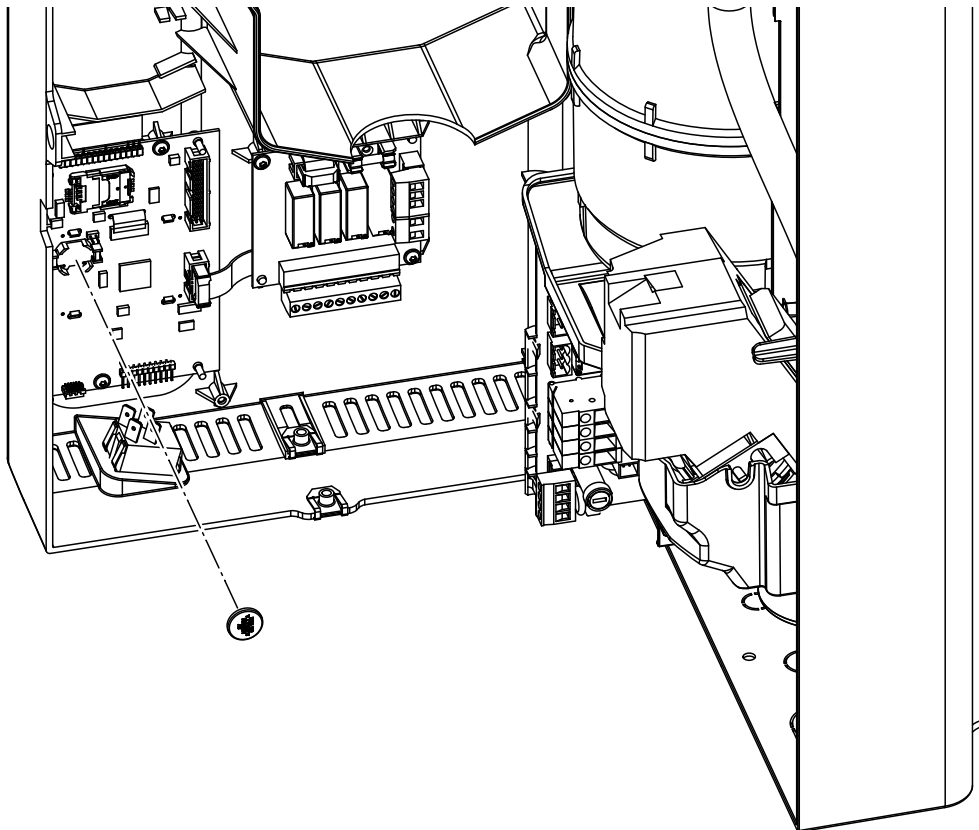

4. Stützbatterie (CR1632, Lithium 3V) austauschen.
5. Gerät in umgekehrter Reihenfolge wieder zusammenbauen.
6. Falls nötig Datum und Uhrzeit neu einstellen (siehe Kapitel 4.6.8 und 4.6.9).



**WARNUNG!**  
**Gefährdung der Umwelt!**



Die alte Batterie muss gemäss den geltenden lokalen Vorschriften einer autorisierten Sammelstelle zur Entsorgung/Wiederverwertung der Bestandteile zugeführt werden. Auf keinen Fall darf die alte Batterie mit dem Hausmüll oder in die Umwelt entsorgt werden.



## 7 Ausserbetriebsetzung/Entsorgung

---

### 7.1 Ausserbetriebsetzung

Muss der Condair CP3mini ersetzt werden oder wird das Befeuchtersystem nicht mehr benötigt, gehen Sie wie folgt vor:

1. Gerät ausser Betrieb nehmen, wie in Kapitel 4.3 beschrieben.
2. Gerät (und falls erforderlich alle Systemkomponenten) durch einen Fachmann ausbauen lassen.

### 7.2 Entsorgung/Recycling



Komponenten, die nicht mehr gebraucht werden, dürfen nicht mit dem Hausmüll entsorgt werden. Bitte entsorgen Sie das Gerät bzw. die einzelnen Komponenten gemäss den lokalen Vorschriften in einer autorisierten Sammelstelle.

Bei allfälligen Fragen wenden Sie sich bitte an die zuständige Behörde oder an Ihren lokalen Condair-Vertreter.

Vielen Dank für Ihren Beitrag zum Schutz der Umwelt.

## 8 Produktspezifikationen

### 8.1 Technische Daten

|  | Condair CP3mini   |           |                      |                    |
|--|---|-----------|----------------------|--------------------|
|  | PD2   | PD4       | PR2                  | PR4                |
| <b>Heizspannungen</b>                    | 230V1~ / 50..60Hz<br>240V1~ / 50..60Hz<br>200V2~ / 50..60Hz   |           |                      |                    |
| <b>Dampfleistung</b>                     | 2 kg/h  | 4 kg/h    | 2 kg/h               | 4 kg/h             |
| <b>max. elektrische Leistung</b>         | 1.6 kW  | 3.1 kW    | 1.6 kW               | 3.1 kW             |
| <b>Steuerspannungen</b>                  | 230V1~ / 50..60Hz<br>240V1~ / 50..60Hz<br>200V2~ / 50..60Hz   |           |                      |                    |
| <b>Betriebsdaten</b>                     |   |           |                      |                    |
| Luftmenge Ausblasgerät                   | —   |           | 22 m <sup>3</sup> /h |                    |
| Schalldruckpegel                         | —   |           | 37 dBA **            |                    |
| max. Raumgrösse (Richtwert)              | —   |           | 200 m <sup>3</sup>   | 400 m <sup>3</sup> |
| Zulässige Regelsignale                   | Ein/Aus (24VDC), 0..5VDC Poti, 1..5VDC, 0..10VDC,<br>2..10VDC, 0..16VDC, 3.2..16VDC, 0..20mA, 4..20mA |           |                      |                    |
| Zulässiger Wasserdruck                   | 1...10 bar (100...1000 kPa)   |           |                      |                    |
| Wasserqualität                           | Unbehandeltes Trinkwasser<br>mit einer Leitfähigkeit von 125...1250 µS/cm                             |           |                      |                    |
| Zulässige Wassertemperatur               | 1...40 °C   |           |                      |                    |
| Zulässige Umgebungstemperatur            | 1...40 °C   |           |                      |                    |
| Zulässige Umgebungsfeuchte               | max. 75 %rF   |           |                      |                    |
| Zulässiger Kanaldruck                    | -0.8 kPa...0.8 kPa  |           | —                    |                    |
| Schutzart                                | IP20  |           |                      |                    |
| Konformität                              | CE, VDE   |           |                      |                    |
| <b>Dimensionen/Gewichte</b>              |   |           |                      |                    |
| Gehäuse (B x H x T)                      | 265 mm x 650 mm x 175 mm  |           |                      |                    |
| Gewicht netto                            | 6.2 kg  |           |                      |                    |
| Betriebsgewicht                          | 11.0 kg   |           |                      |                    |
| <b>Ausrüstung</b>                        |   |           |                      |                    |
| Dampfzylindertyp                         | A2..  |           |                      |                    |
| <b>Optionen</b>                          |   |           |                      |                    |
| Set Kabelverschraubungen                 | 1x CG   |           |                      |                    |
| Funkfeuchtefühler (Sender und Empfänger) | 1x RH   |           |                      |                    |
| Wasserablaufschlauch                     | 1x WDH  |           |                      |                    |
| Betriebs- und Störungsfernmeldung        | 1x RFI  |           |                      |                    |
| <b>Zubehör</b>                           |   |           |                      |                    |
| Siebfilterventil                         | 1x Z261   |           |                      |                    |
| Dampfdüse                                | 1x W21  | —         |                      |                    |
| Dampfverteiltröhr                        | 1x 41-...   | —         |                      |                    |
| Dampfschlauch / Meter                    | DS22  | —         |                      |                    |
| Kondensatschlauch / Meter                | KS10  | —         |                      |                    |
| Kanalfeuchtefühler                       | 1(2)x CDC   | —         |                      |                    |
| Raumfeuchtefühler                        | —   | 1(2)x CRC |                      |                    |
| Kanalhygrostat                           | 1x CHD  | —         |                      |                    |
| Raumhygrostat                            | —   | 1x CHR    |                      |                    |

\*\* Während der Abschlammung können kurzzeitig höhere Schalldruckpegel-Werte (bis 45 dBA) erreicht werden

## 8.2 Elektroschema Condair CP3mini

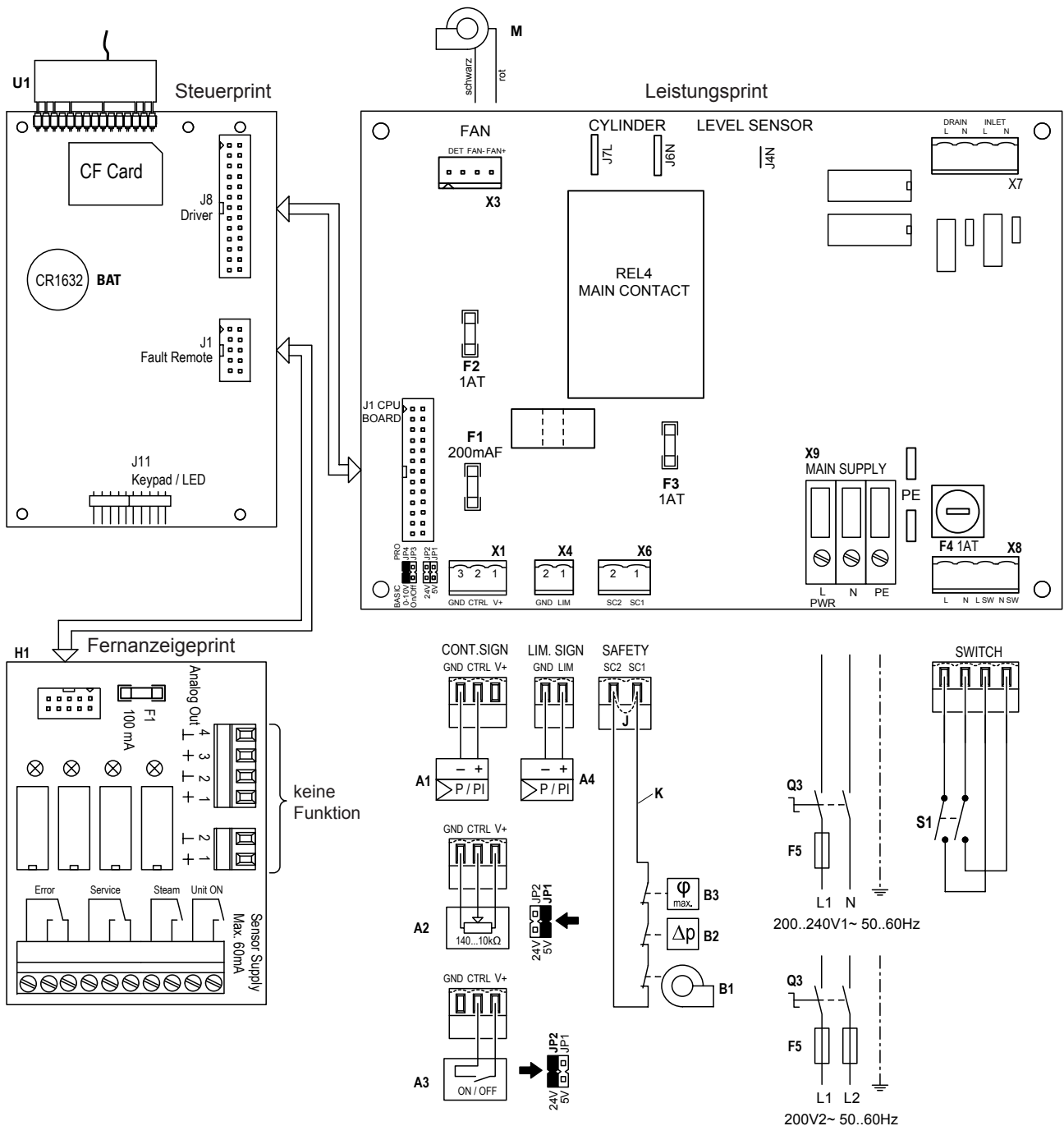

- A1 Regler (aktiv) oder Feuchtefühler  
 A2 Regler (passiv), JP1 auf 5V setzen und JP2 auf 24V entfernen  
 A3 Ein/Aus-Regler, JP2 auf 24V setzen und JP1 auf 5V entfernen  
 A4 Begrenzungssignal  
 BAT Backup-Batterie (CR1632, Lithium 3V)  
 B1 Ventilatorverriegelung  
 B2 Strömungswächter  
 B3 Sicherheitshygrostat  
 F1 Interne Sicherung "Leistungsprint": Regelsignal (200 mA, flink)  
 F2 Interne Sicherung "Leistungsprint": Steuerung 5 V (1 A, träge)  
 F3 Interne Sicherung "Leistungsprint": Steuerung 24 V (1 A, träge)  
 F4 Interne Sicherung "Leistungsprint": Steuerspannung (1 A, träge)  
 F5 Externe Sicherung Anschlussspannung (siehe Tabelle in Kapitel 5.6.2 der Montageanleitung)  
 H1 Betriebs- und Störungsfernmeldung  
 J Kabelbrücke, falls keine Sicherheitskette angeschlossen wird

- JP1 Ausgangsspannung bei X1, V+ = 5 V  
 JP2 Ausgangsspannung bei X1, V+ = 24 V  
 JP3 nicht belegen  
 JP4 muss gesetzt sein  
 K Externe Sicherheitskette (24 VDC)  
 M Ventilationsgerät (nur Gerätetyp PR..)  
 Q3 Externer Serviceschalter Spannungsversorgung  
 S1 Geräteschalter  
 REL4 Relais Heizspannung  
 U1 Empfänger Funkfeuchtefühler  
 X1 Anschluss Regelsignal  
 X3 Anschluss Ventilationsgerät (nur Gerätetyp PR..)  
 X4 Anschluss Begrenzungssignal  
 X6 Anschluss Sicherheitskette  
 X8 Anschluss Geräteschalter  
 X9 Anschlussklemmen Spannungsversorgung

**Notizen**

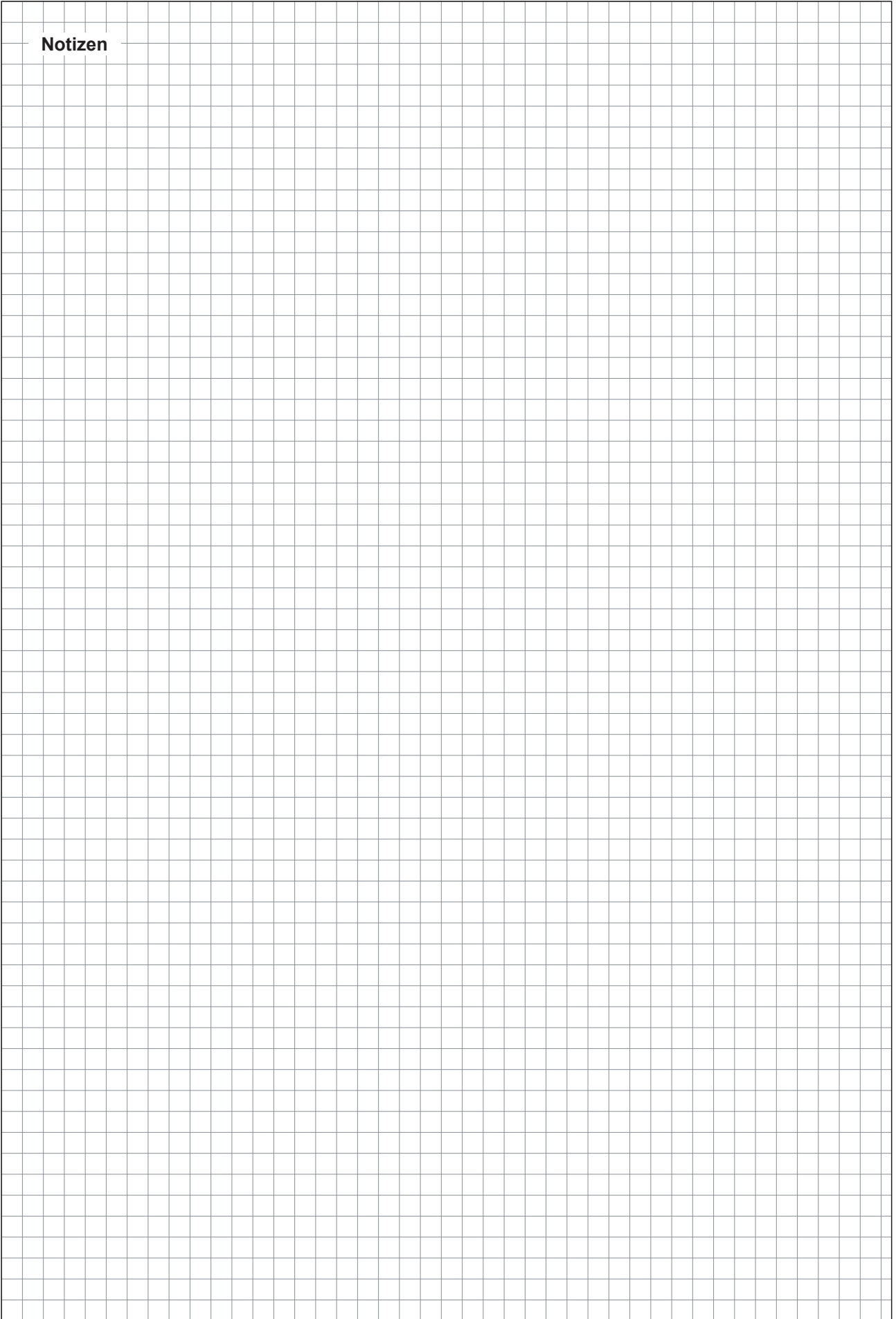

**Notizen**

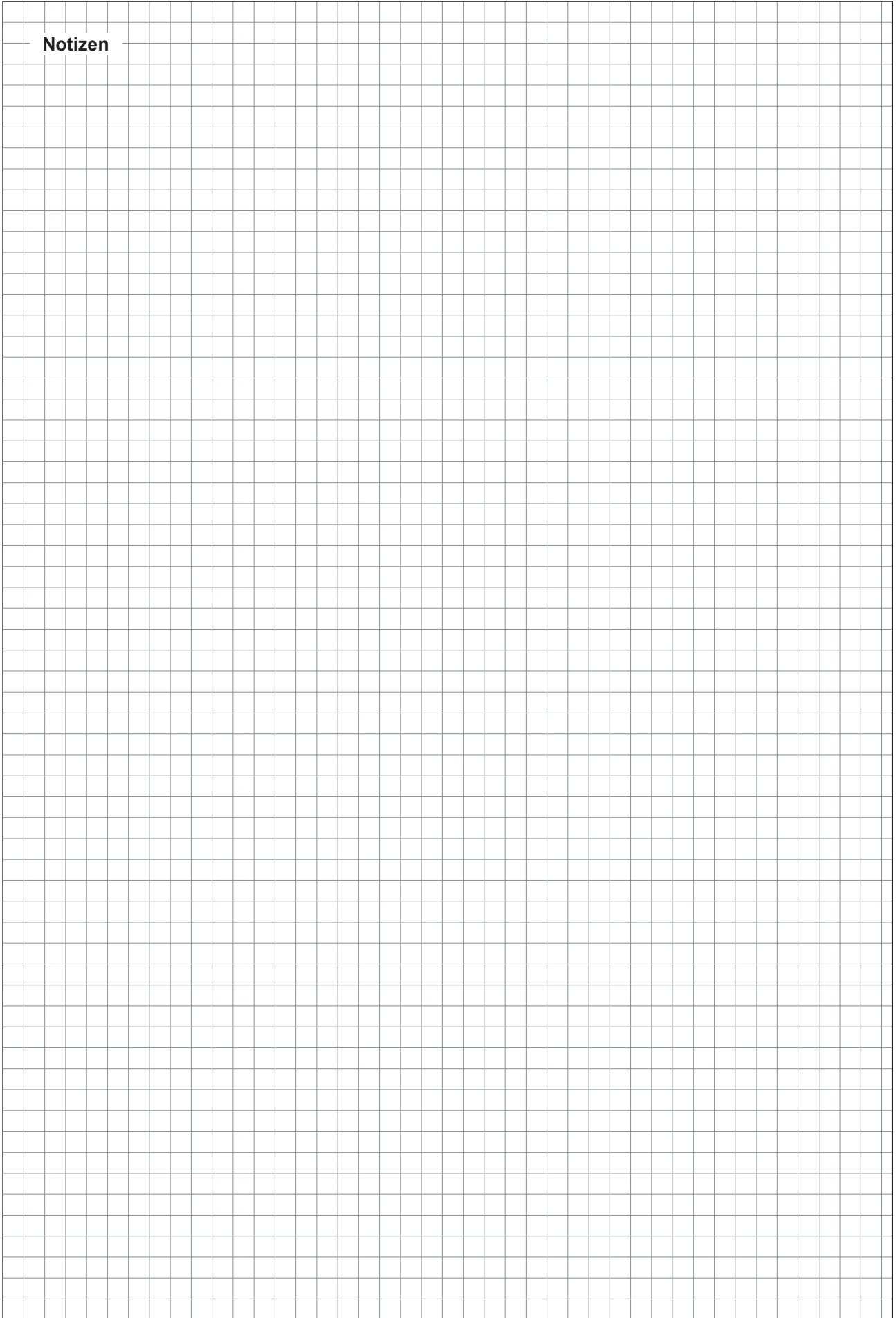

**Notizen**

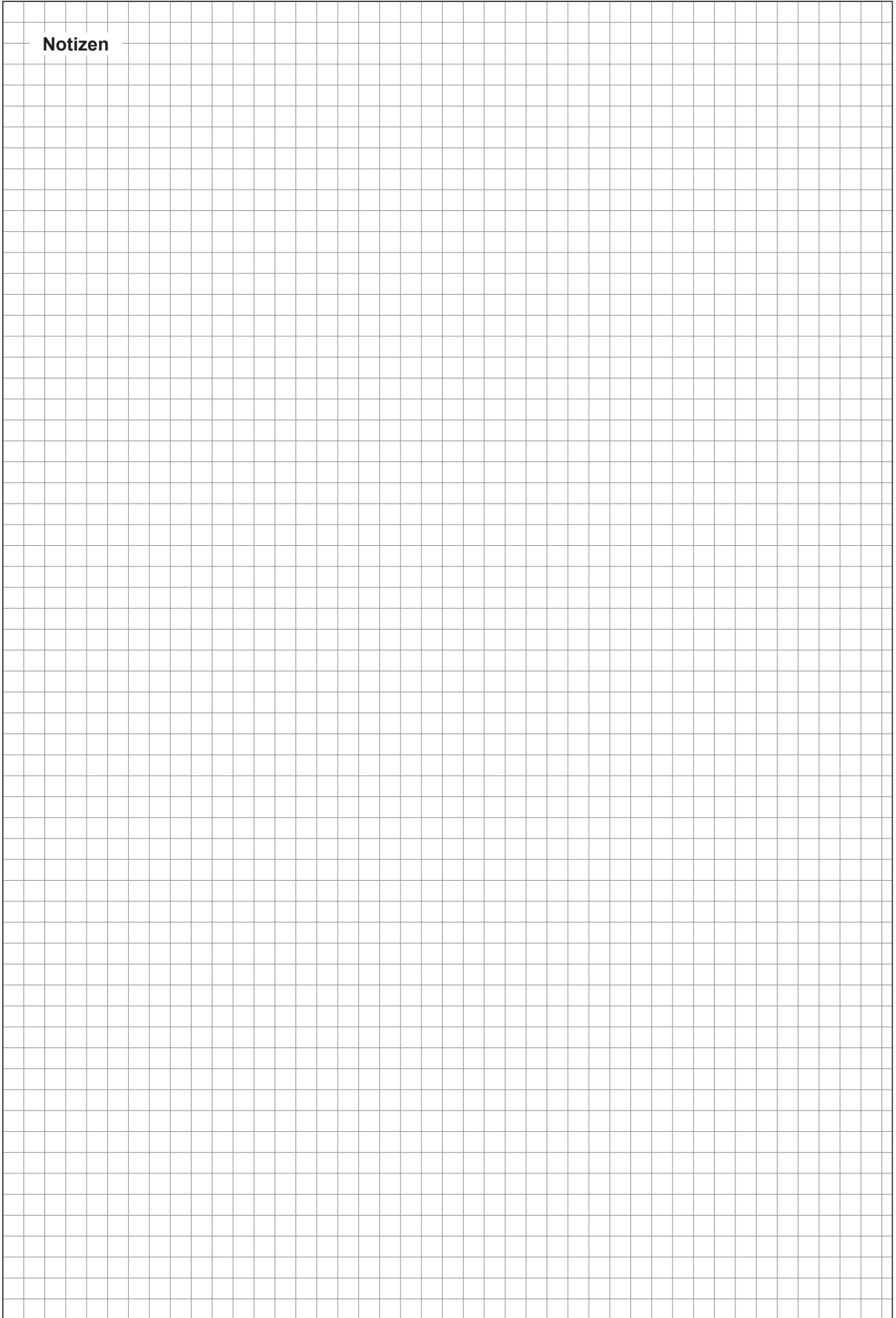



BERATUNG, VERKAUF UND SERVICE:



CH94/0002.00

Condair Group AG  
Gwattstrasse 17, 8808 Pfäffikon SZ, Schweiz  
Tel. +41 55 416 61 11, Fax +41 55 588 00 07  
info@condair.com, www.condairgroup.com

The Condair logo, consisting of a stylized wave symbol followed by the word 'condair' in a bold, lowercase, sans-serif font.